

# СОДЕРЖАНИЕ

---

## СЕРИИ ДВЕРЕЙ

Серия X	2
Серия U	54
Серия Z	81
Серия S	94
Серия D	98
Серия VG	111
Серия M	134
Волкодав	139

Противопожарные и усиленные	116
Размеры дверного полотна и проёма	118
Монтаж погонажа	142

## СИСТЕМЫ ОТКРЫВАНИЯ

Книжка	122
Купе	124
Compact	126
Chost	128
Invisible	130
Поворотный механизм	132

# X ЦАРГОВЫЕ ДВЕРИ

Серия X производства компании ProfilDoors представлена широким ассортиментом царговых дверей, основным преимуществом которых является высокая прочность и сборно-разборная конструкция.

Царговая дверь включает в себя несколько элементов – раму, состоящую из верхней и нижней царги и стоевых, и филенку. В качестве филенки, или, как ее еще называют, наполнителя, используются декорированные панели и стекло.

Помимо прочности, долговременной эксплуатации дверей серии X способствует заменяемость всех составляющих. Любая деталь или стекло при повреждении подлежит замене.

## Внешний вид

Одна из главных отличительных особенностей межкомнатных дверей ProfilDoors, определяющая их эксплуатационные качества и внешнюю эстетику, – внешнее покрытие «Полипропилен» (Германия). Это полипропиленовая пленка, натурально имитирующая различную древесную фактуру и являющаяся экологически безопасной, что позволяет устанавливать двери в детских садах, больницах и других общественных учреждениях.

## Основные характеристики межкомнатных дверей серии X:

- Сборно-разборная конструкция (за исключением позиций 8х-11х);
- Телескопический погонаж, позволяющий крепить наличник без гвоздей;
- Серия не имеет заводской врезки и не комплектуется с завода фурнитурой;
- Экологическая безопасность применяемых материалов.

Классика



ЦВЕТ



Эш Вайт

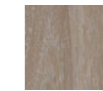

Орех Пекан

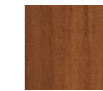

Орех Амари



Орех Сиена

1X | Орех Амари, Глухое

Системы открывания

Купе (стр. 124)

Классика



ЦВЕТ



Эш Вайт



Орех Пекан



Орех Амари



Орех Сиена

СТЕКЛО



Узор



Мателюкс

**2X** | Орех Сиена, Узор с фьюзингом

Системы открывания  
Купе (стр. 124)

Классика



ЦВЕТ



Эш Вайт



Орех Пекан



Орех Амари



Орех Сиена

**3X** | Орех Пекан, Глухое

Системы открывания  
Купе (стр. 124)

Классика



ЦВЕТ



Эш Вайт



Орех Пекан



Орех Амари



Орех Сиена

СТЕКЛО



Узор



Мателюкс

**4X** | Эш Вайт, Узор с фьюзингом

Системы открывания  
Купе (стр. 124)

Классика



ЦВЕТ



Эш Вайт



Орех Пекан



Орех Амари



Орех Сиена

СТЕКЛО



Узор



Мателюкс

**5X** | Орех Амари, Узор с фьюзингом

Системы открывания  
Купе (стр. 124)

Классика



ЦВЕТ



Эш Вайт



Орех Пекан



Орех Амари



Орех Сиена

СТЕКЛО



Узор



Мателюкс

**6X** | Орех Сиена, Узор с фьюзингом

Системы открывания

Купе (стр. 124)

Модерн



ЦВЕТ



Эш Вайт Мелинга



Капучино Мелинга



Малага Черри Кроскут



Грей Мелинга



Венге Мелинга

СТЕКЛО



Белый триплекс



Черный триплекс



Мателюкс

**7X** | Эш Вайт Мелинга, Белый триплекс  
(Доступно глухое исполнение)

Системы открывания

Книжка (стр. 122)

Купе (стр. 124)

Поворотный механизм (стр. 132)

Модерн



ЦВЕТ



Эш Вайт Мелинга



Капучино Мелинга



Малага Черри Кроскут



Грей Мелинга



Венге Мелинга

СТЕКЛО



Белый триплекс



Черный триплекс



Стекло Futura

**8X** | Капучино Мелинга, Черный триплекс

Системы открывания  
Купе (стр. 124)

Модерн



ЦВЕТ



Эш Вайт Мелинга



Капучино Мелинга



Малага Черри Кроскут



Грей Мелинга



Венге Мелинга

СТЕКЛО



Белый триплекс



Черный триплекс

**10X** | Малага Черри Кроскут, Черный триплекс

Системы открывания  
Купе (стр. 124)

Модерн



ЦВЕТ



Эш Вайт Мелинга



Капучино Мелинга



Малага Черри Кроскут



Грей Мелинга



Венге Мелинга

СТЕКЛО



Белый триплекс



Черный триплекс

**11X** | Грей Мелинга, Белый триплекс

Системы открывания  
Купе (стр. 124)

Модерн



ЦВЕТ



Эш Вайт Мелинга



Капучино Мелинга

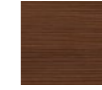

Малага Черри Кроскут



Грей Мелинга



Венге Мелинга

**12X** | Эш Вайт Мелинга, Глухое

Системы открывания  
Купе (стр. 124)  
Поворотный механизм (стр. 132)

Модерн



ЦВЕТ



Эш Вайт Мелинга



Капучино Мелинга



Малага Черри Кроскут



Грей Мелинга



Венге Мелинга

СТЕКЛО



Белый триплекс



Черный триплекс



Мателюкс

**13X** | Капучино Мелинга, Черный триплекс

**Системы открывания**

Купе (стр. 124)

Поворотный механизм (стр. 132)

Модерн



ЦВЕТ



Эш Вайт Мелинга



Капучино Мелинга



Малага Черри Кроскут



Грей Мелинга



Венге Мелинга

**14X** | Малага Черри Кроскут, Глухое

**Системы открывания**

Купе (стр. 124)

Поворотный механизм (стр. 132)



Модерн



ЦВЕТ



Эш Вайт Мелинга



Капучино Мелинга



Малага Черри Кроскут



Грей Мелинга



Венге Мелинга

СТЕКЛО



Белый триплекс



Черный триплекс



Мателюкс

**15X** | Грей Мелинга, Мателюкс

**Системы открывания**

Купе (стр. 124)

Поворотный механизм (стр. 132)

Модерн



ЦВЕТ



Эш Вайт Мелинга



Капучино Мелинга



Малага Черри Кроскут



Грей Мелинга



Венге Мелинга

СТЕКЛО



Квадро



Мателюкс

**16X** | Венге Мелинга, Квадро

**Системы открывания**

Купе (стр. 124)

Поворотный механизм (стр. 132)

Модерн



ЦВЕТ



Эш Вайт Мелинга



Капучино Мелинга



Малага Черри Кроскут



Грей Мелинга



Венге Мелинга

**17X** | Эш Вайт Мелинга, Глухое

**Системы открывания**

Купе (стр. 124)

Поворотный механизм (стр. 132)

Модерн



ЦВЕТ



Эш Вайт Мелинга



Капучино Мелинга

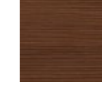

Малага Черри Кроскут



Грей Мелинга



Венге Мелинга

СТЕКЛО



Белый триплекс



Черный триплекс



Мателюкс

**18X** | Капучино Мелинга, Черный триплекс

**Системы открывания**

Купе (стр. 124)

Поворотный механизм (стр. 132)

Модерн



ЦВЕТ



Эш Вайт Мелинга



Капучино Мелинга



Малага Черри Кроскут



Грей Мелинга



Венге Мелинга

СТЕКЛО



Белый триплекс



Черный триплекс



Мателюкс

**19X** | Малага Черри Кроскут, Мателюкс

**Системы открывания**

Купе (стр. 124)

Поворотный механизм (стр. 132)

Модерн



ЦВЕТ



Эш Вайт Мелинга



Капучино Мелинга



Малага Черри Кроскут



Грей Мелинга



Венге Мелинга

**20X** | Грей Мелинга, Глухое

**Системы открывания**

Купе (стр. 124)

Поворотный механизм (стр. 132)

Модерн



ЦВЕТ



Эш Вайт Мелинга



Капучино Мелинга



Малага Черри Кроскут



Грей Мелинга



Венге Мелинга

СТЕКЛО



Белый лак



Перламутровый лак



Серебряный лак



Коричневый лак



Черный лак

**21X** | Венге Мелинга, Черный лак

**Системы открывания**

Купе (стр. 124)

Поворотный механизм (стр. 132)

Модерн



ЦВЕТ



Эш Вайт Мелинга



Капучино Мелинга



Малага Черри Кроскут



Грей Мелинга



Венге Мелинга

СТЕКЛО



Белый триплекс



Черный триплекс



Мателюкс

**29X** | Эш Вайт Мелинга, Мателюкс

**Системы открывания**

Купе (стр. 124)

Поворотный механизм (стр. 132)

Модерн



ЦВЕТ



Эш Вайт Мелинга



Капучино Мелинга



Малага Черри Кроскут



Грей Мелинга



Венге Мелинга

СТЕКЛО



Белый триплекс



Черный триплекс



Мателюкс

**30X** | Капучино Мелинга, Черный триплекс

**Системы открывания**

Купе (стр. 124)

Поворотный механизм (стр. 132)

Модерн



ЦВЕТ



Эш Вайт Мелинга



Капучино Мелинга



Малага Черри Кроскут



Грей Мелинга



Венге Мелинга

СТЕКЛО



Белый триплекс



Черный триплекс



Мателюкс

**31X** | Малага Черри Кроскут, Черный триплекс

**Системы открывания**

Купе (стр. 124)

Поворотный механизм (стр. 132)

Модерн



ЦВЕТ



Эш Вайт Мелинга



Капучино Мелинга



Малага Черри Кроскут



Грей Мелинга



Венге Мелинга

СТЕКЛО



Белый триплекс



Черный триплекс



Мателюкс

**32X** | Грей Мелинга, Белый триплекс

**Системы открывания**

Купе (стр. 124)

Поворотный механизм (стр. 132)

Модерн



ЦВЕТ



Эш Вайт Мелинга



Капучино Мелинга



Малага Черри Кроскут



Грей Мелинга



Венге Мелинга

**34X** | Венге Мелинга, Глухое

**Системы открывания**

Купе (стр. 124)

Поворотный механизм (стр. 132)

Модерн



ЦВЕТ



Эш Вайт Мелинга



Капучино Мелинга



Малага Черри Кроскут



Грей Мелинга



Венге Мелинга

СТЕКЛО



Белый триплекс



Черный триплекс



Мателюкс

**35X** | Эш Вайт Мелинга, Мателюкс

**Системы открывания**

Купе (стр. 124)

Поворотный механизм (стр. 132)

Модерн



ЦВЕТ



Эш Вайт Мелинга



Капучино Мелинга



Малага Черри Кроскут



Грей Мелинга



Венге Мелинга

СТЕКЛО



Белый триплекс



Черный триплекс



Мателюкс

**36X** | Капучино Мелинга, Белый триплекс

**Системы открывания**

Купе (стр. 124)

Поворотный механизм (стр. 132)

Модерн



ЦВЕТ



Эш Вайт Мелинга



Капучино Мелинга



Малага Черри Кроскут



Грей Мелинга



Венге Мелинга

СТЕКЛО



Белый триплекс



Черный триплекс



Мателюкс

**37X** | Малага Черри Кроскут, Черный триплекс

**Системы открывания**

Купе (стр. 124)

Поворотный механизм (стр. 132)

Модерн



ЦВЕТ



Эш Вайт Мелинга



Капучино Мелинга



Малага Черри Кроскут



Грей Мелинга



Венге Мелинга

**38X** | Грей Мелинга, Глухое

**Системы открывания**

Купе (стр. 124)

Поворотный механизм (стр. 132)



Модерн



ЦВЕТ



Эш Вайт Мелинга



Капучино Мелинга



Малага Черри Кроскут



Грей Мелинга



Венге Мелинга

СТЕКЛО



Белый триплекс



Черный триплекс



Мателюкс

**39X** | Венге Мелинга, Белый триплекс

**Системы открывания**

Купе (стр. 124)

Поворотный механизм (стр. 132)

Модерн



ЦВЕТ



Эш Вайт Мелинга



Капучино Мелинга



Малага Черри Кроскут



Грей Мелинга



Венге Мелинга

СТЕКЛО



Белый триплекс



Черный триплекс



Мателюкс

**40X** | Эш Вайт Мелинга, Белый триплекс

**Системы открывания**

Купе (стр. 124)

Поворотный механизм (стр. 132)

Модерн



ЦВЕТ



Эш Вайт Мелинга



Капучино Мелинга



Малага Черри Кроскут



Грей Мелинга



Венге Мелинга

СТЕКЛО



Белый триплекс



Черный триплекс



Мателюкс

**41X** | Малага Черри Кроскут, Черный триплекс

**Системы открывания**

Купе (стр. 124)

Поворотный механизм (стр. 132)

Модерн



ЦВЕТ



Эш Вайт Мелинга



Капучино Мелинга



Малага Черри Кроскут



Грей Мелинга



Венге Мелинга

**42X** | Капучино Мелинга, Глухое

**Системы открывания**

Купе (стр. 124)

Поворотный механизм (стр. 132)

Модерн



ЦВЕТ



Эш Вайт Мелинга



Капучино Мелинга



Малага Черри Кроскут



Грей Мелинга



Венге Мелинга

СТЕКЛО



Мателюкс



Varga

**43X** | Эш Вайт Мелинга, Стекло "Varga"

**Системы открывания**

Купе (стр. 124)

Поворотный механизм (стр. 132)

Модерн



ЦВЕТ



Эш Вайт Мелинга



Капучино Мелинга



Малага Черри Кроскут



Грей Мелинга



Венге Мелинга

СТЕКЛО



Мателюкс



Varga

**44X** | Грей Мелинга, Стекло "Varga"

**Системы открывания**

Купе (стр. 124)

Поворотный механизм (стр. 132)

Модерн



ЦВЕТ



Эш Вайт Мелинга



Капучино Мелинга



Малага Черри Кроскут



Грей Мелинга



Венге Мелинга

СТЕКЛО



Мателюкс



Varga

**47X** | Венге Мелинга, Стекло "Varga"

**Системы открывания**

Купе (стр. 124)

Поворотный механизм (стр. 132)

Модерн



ЦВЕТ



Эш Вайт Мелинга



Капучино Мелинга



Малага Черри Кроскут



Грей Мелинга



Венге Мелинга

СТЕКЛО



Белый триплекс



Черный триплекс



Мателюкс

**70X** | Малага Черри Кроскут, Белый триплекс

**Системы открывания**

Купе (стр. 124)

Поворотный механизм (стр. 132)

Классика



ЦВЕТ



Эш Вайт



Орех Пекан



Орех Амари



Натвуд Натинга

**23X** | Эш Вайт, Глухое

Системы открывания

Купе (стр. 124)

Классика



ЦВЕТ



Эш Вайт



Орех Пекан



Орех Амари



Натвуд Натинга

СТЕКЛО



Узор



Мателюкс

**24X** | Орех Пекан, Узор

Системы открывания

Купе (стр. 124)

Классика



ЦВЕТ



Эш Вайт



Орех Пекан



Орех Амари



Натвуд Натинга

**25X** | Натвуд Натинга, Глухое

Системы открывания

Купе (стр. 124)

Классика



ЦВЕТ



Эш Вайт



Орех Пекан



Орех Амари



Натвуд Натинга

СТЕКЛО



Узор



Мателюкс

**26X** | Орех Амари, Узор

Системы открывания

Купе (стр. 124)

Классика



ЦВЕТ



Эш Вайт



Орех Пекан



Орех Амари



Натвуд Натинга

**27X** | Натвуд Натинга, Глухое

Системы открывания

Купе (стр. 124)

Классика



ЦВЕТ



Эш Вайт



Орех Пекан



Орех Амари



Натвуд Натинга

СТЕКЛО



Узор



Мателюкс

**28X** | Орех Амари, Узор



Системы открывания

Купе (стр. 124)





ЦВЕТ



-  Эш Вайт Мелинга
-  Капучино Мелинга
-  Малага Черри Кроскут
-  Грей Мелинга
-  Венге Мелинга

СТЕКЛО



-  Белый триплекс
-  Черный триплекс
-  Мателюкс

**Кантри** | Грей Мелинга, Белый триплекс  
(Доступно глухое исполнение)

**Системы открывания**  
Купе (стр. 124)  
Поворотный механизм (стр. 132)





ЦВЕТ



-  Эш Вайт Мелинга
-  Капучино Мелинга
-  Малага Черри Кроскут
-  Грей Мелинга
-  Венге Мелинга

СТЕКЛО



-  Белый триплекс
-  Черный триплекс
-  Мателюкс

**Ника** | Малага Черри Кроскут, Белый триплекс  
(Доступно глухое исполнение)

**Системы открывания**  
Купе (стр. 124)  
Поворотный механизм (стр. 132)



Модерн



ЦВЕТ



Эш Натурал\*



Черри\*



Дуб Смоки\*



Венге\*

СТЕКЛО



Мателюкс

**Тоскана** | Черри, Мателюкс  
(Доступно глухое исполнение)

**Системы открывания**  
Купе (стр. 124)  
Поворотный механизм (стр. 132)

\*—Гладкие пленки

Модерн



ЦВЕТ



Эш Натурал\*

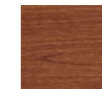

Черри\*

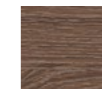

Дуб Смоки\*

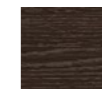

Венге\*

СТЕКЛО



Мателюкс

**Эллада** | Дуб Смоки, Мателюкс  
(Доступно глухое исполнение)

**Системы открывания**  
Купе (стр. 124)  
Поворотный механизм (стр. 132)

\*—Гладкие пленки









Модерн





**Маэстро** | Капучино Мелинга, Белый триплекс  
(Доступно глухое исполнение)

**Системы открывания**  
Купе (стр. 124)  
Поворотный механизм (стр. 132)

ЦВЕТ

-  Эш Натурал\*
-  Черри\*
-  Дуб Смоки\*
-  Венге\*
-  Эш Вайт Мелинга
-  Капучино Мелинга
-  Малага Черри Кроскут
-  Грей Мелинга
-  Венге Мелинга

СТЕКЛО

-  Белый триплекс
-  Черный триплекс
-  Мателюкс

\*—Гладкие пленки









Модерн



**Орфей** | Венге, Мателюкс  
(Доступно глухое исполнение)

**Системы открывания**  
Купе (стр. 124)  
Поворотный механизм (стр. 132)

ЦВЕТ

-  Эш Натурал\*
-  Черри\*
-  Дуб Смоки\*
-  Венге\*
-  Эш Вайт Мелинга
-  Капучино Мелинга
-  Малага Черри Кроскут
-  Грей Мелинга
-  Венге Мелинга

СТЕКЛО

-  Мателюкс

\*—Гладкие пленки

Модерн



ЦВЕТ



Эш Натурал\*



Черри\*



Дуб Смоки\*



Венге\*



Эш Вайт Мелинга



Капучино Мелинга



Малага Черри Кроскут



Грей Мелинга



Венге Мелинга

СТЕКЛО



Мателюкс

**Муза** | Дуб Смоки, Мателюкс  
(Доступно глухое исполнение)

**Системы открывания**

Купе (стр. 124)

Поворотный механизм (стр. 132)

\*—Гладкие пленки

Модерн



ЦВЕТ



Эш Натурал\*



Черри\*



Дуб Смоки\*



Венге\*



Эш Вайт Мелинга



Капучино Мелинга



Малага Черри Кроскут



Грей Мелинга



Венге Мелинга

СТЕКЛО



Белый триплекс



Черный триплекс



Мателюкс

**Сирена** | Черри, Белый триплекс  
(Доступно глухое исполнение)

**Системы открывания**

Купе (стр. 124)

Поворотный механизм (стр. 132)

\*—Гладкие пленки



Серия U – UNILACK представлена широким ассортиментом царговых сборно-разборных дверей в новейшем многослойном покрытии с УФ-лаком, разработанном эксклюзивно для фабрики ProfilDoors нашими немецкими партнёрами (Мюнхен). Отличительная особенность серии – это гладкие бархатисто-матовые однотонные декоры, превосходящие аналогичные эмалированные лакокрасочные покрытия как по внешнему виду, так и по техническим характеристикам.

Двери покрыты УФ-лаком, что придает покрытию дополнительную устойчивость к химическому и физическому воздействиям.

#### Основные характеристики межкомнатных дверей серии U:

- Эксклюзивное инновационное покрытие UNILACK;
- Сборно-разборная конструкция;
- Телескопический погонаж, позволяющий крепить наличник без гвоздей;
- Серия не имеет заводской врезки и не комплектуется с завода фурнитурой;
- Экологическая безопасность применяемых материалов.

#### Особенность остекления

Стекло «Графит» в серии U имеет глянцевое покрытие с лицевой стороны двери и матовое покрытие с оборотной стороны.



Лицевая  
сторона  
двери

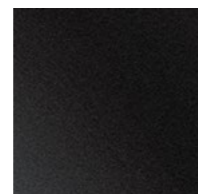

Оборотная  
сторона  
двери



ЦВЕТ

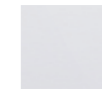

Аляска



Магнолия Сатинат



Капучино Сатинат



Антрацит



Темно-коричневый



Черный матовый

1U | Аляска, Глухое

Системы открывания

Купе (стр. 124)



ЦВЕТ



Аляска



Магнолия Сатинат



Капучино Сатинат



Антрацит



Темно-коричневый



Черный матовый

СТЕКЛО



Узор «Графит»



Узор

**2U** | Магнолия Сатинат, Узор с фьюзингом "Графит"

Системы открывания  
Купе (стр. 124)



ЦВЕТ



Аляска



Магнолия Сатинат



Капучино Сатинат



Антрацит



Темно-коричневый



Черный матовый

**3U** | Капучино Сатинат, Глухое

Системы открывания  
Купе (стр. 124)



ЦВЕТ



Аляска



Магнолия Сатинат



Капучино Сатинат



Антрацит



Темно-коричневый



Черный матовый

СТЕКЛО



Узор «Графит»



Узор

**4U** | Антрацит, Узор с фьюзингом "Графит"

Системы открывания

Купе (стр. 124)



ЦВЕТ



Аляска



Магнолия Сатинат



Капучино Сатинат



Антрацит



Темно-коричневый



Черный матовый

СТЕКЛО



Узор «Графит»



Узор

**5U** | Темно-коричневый, Узор с фьюзингом "Графит"

Системы открывания

Купе (стр. 124)



ЦВЕТ



- Аляска
- Магнолия Сатинат
- Капучино Сатинат
- Антрацит
- Темно-коричневый
- Черный матовый

СТЕКЛО



- Узор «Графит»
- Узор

**6U** | Черный матовый, Узор с фьюзингом "Графит"

Системы открывания  
Купе (стр. 124)



ЦВЕТ



- Аляска
- Магнолия Сатинат
- Капучино Сатинат
- Антрацит
- Темно-коричневый
- Черный матовый

МОЛДИНГИ



- Серебро
- Золото

**23U** | Аляска, Глухое



Системы открывания  
Купе (стр. 124)





ЦВЕТ

-  Аляска
-  Магнолия Сатинат
-  Капучино Сатинат
-  Антрацит
-  Темно-коричневый
-  Черный матовый

СТЕКЛО

-  Кристалл матовый
-  Кристалл графит

МОЛДИНГИ

-  Серебро
-  Золото

**24U** | Магнолия Сатинат, Кристалл

Системы открывания  
Купе (стр. 124)



ЦВЕТ

-  Аляска
-  Магнолия Сатинат
-  Капучино Сатинат
-  Антрацит
-  Темно-коричневый
-  Черный матовый

МОЛДИНГИ

-  Серебро
-  Золото

**25U** | Капучино Сатинат, Глухое

Системы открывания  
Купе (стр. 124)





ЦВЕТ



Аляска



Магнолия Сатинат



Капучино Сатинат



Антрацит



Темно-коричневый



Черный матовый

СТЕКЛО



Кристалл матовый



Кристалл графит

МОЛДИНГИ



Серебро



Золото

26U | Антрацит, Кристалл

Системы открывания  
Купе (стр. 124)



ЦВЕТ



Аляска



Магнолия Сатинат



Капучино Сатинат



Антрацит



Темно-коричневый



Черный матовый

МОЛДИНГИ



Серебро



Золото



27U | Темно-коричневый, Глухое

Системы открывания  
Купе (стр. 124)





ЦВЕТ



-  Аляска
-  Магнолия Сатинат
-  Капучино Сатинат
-  Антрацит
-  Темно-коричневый
-  Черный матовый



СТЕКЛО



-  Кристалл матовый
-  Кристалл графит

МОЛДИНГИ



-  Серебро
-  Золото

**28U** | Черный матовый, Кристалл

Системы открывания  
Купе (стр. 124)

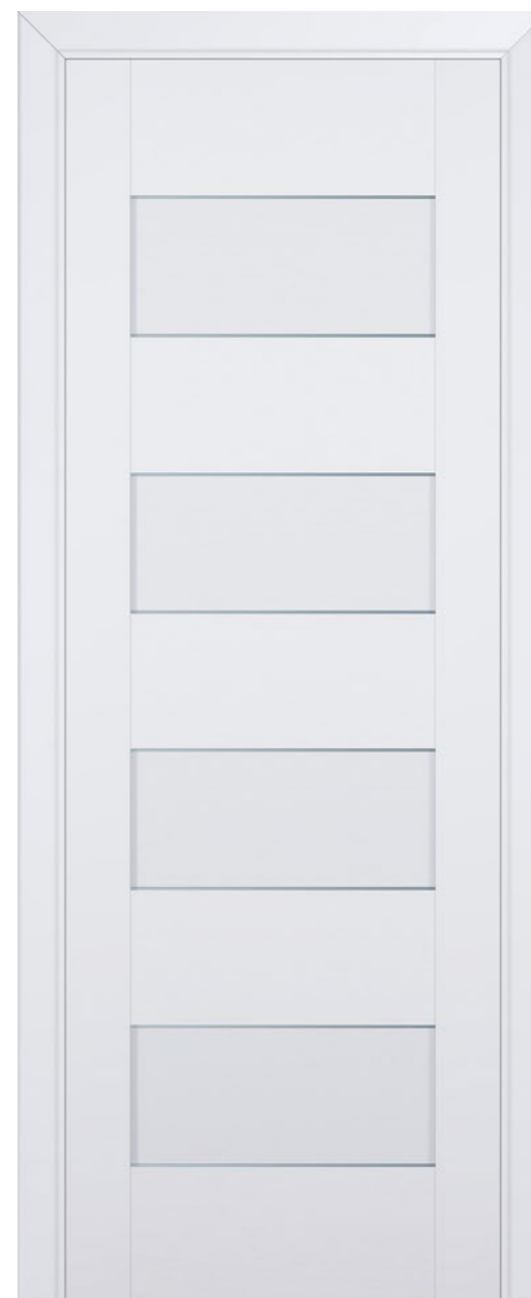

ЦВЕТ



-  Аляска
-  Магнолия Сатинат
-  Капучино Сатинат
-  Антрацит
-  Темно-коричневый
-  Черный матовый

**45U** | Аляска, Глухое

Системы открывания  
Книжка (стр. 122)  
Купе (стр. 124)  
Поворотный механизм (стр. 132)

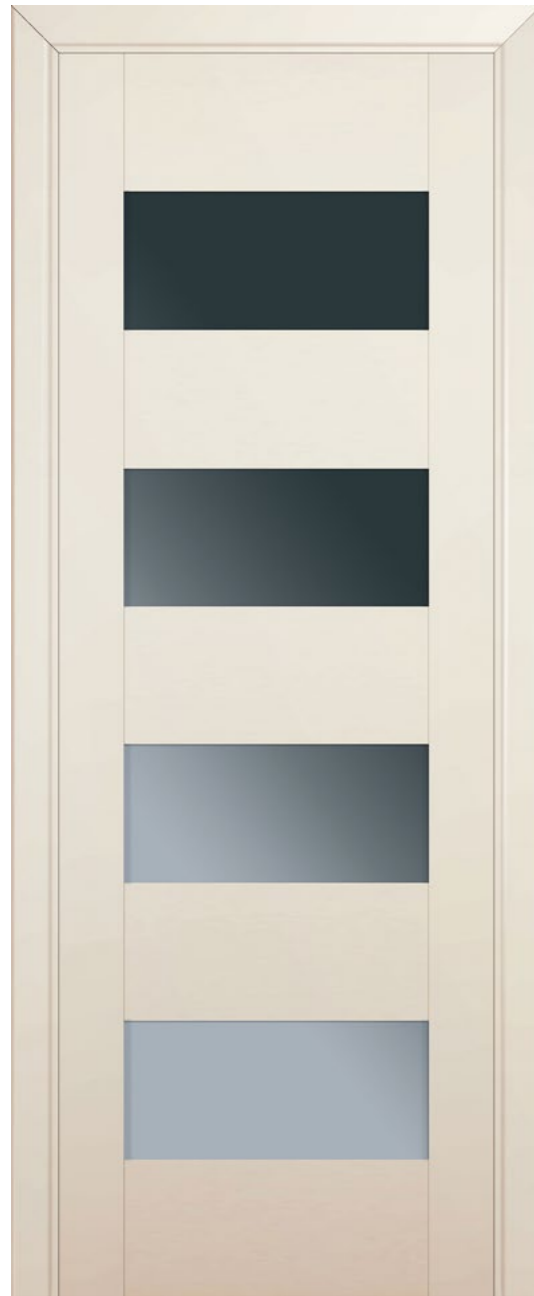

ЦВЕТ



Аляска



Магнолия Сатинат



Капучино Сатинат



Антрацит



Темно-коричневый



Черный матовый

СТЕКЛО



Графит

**46U** | Магнолия Сатинат, Графит

**Системы открывания**

Книжка (стр. 122)

Купе (стр. 124)

Поворотный механизм (стр. 132)



ЦВЕТ



Аляска



Магнолия Сатинат



Капучино Сатинат



Антрацит



Темно-коричневый



Черный матовый

СТЕКЛО



Графит

**48U** | Капучино Сатинат, Графит  
(Доступно глухое исполнение)

**Системы открывания**

Купе (стр. 124)

Поворотный механизм (стр. 132)



ЦВЕТ



Аляска



Магнолия Сатинат



Капучино Сатинат



Антрацит



Темно-коричневый



Черный матовый

СТЕКЛО



Графит

**49U** | Антрацит, Графит

**Системы открывания**

Купе (стр. 124)

Поворотный механизм (стр. 132)



ЦВЕТ



Аляска



Магнолия Сатинат



Капучино Сатинат



Антрацит



Темно-коричневый



Черный матовый

**50U** | Темно-коричневый, Глухое

**Системы открывания**

Купе (стр. 124)

Поворотный механизм (стр. 132)



ЦВЕТ



Аляска



Магнолия Сатинат



Капучино Сатинат



Антрацит



Темно-коричневый



Черный матовый

СТЕКЛО



Графит

**51U** | Черный матовый, Графит

**Системы открывания**

Купе (стр. 124)

Поворотный механизм (стр. 132)

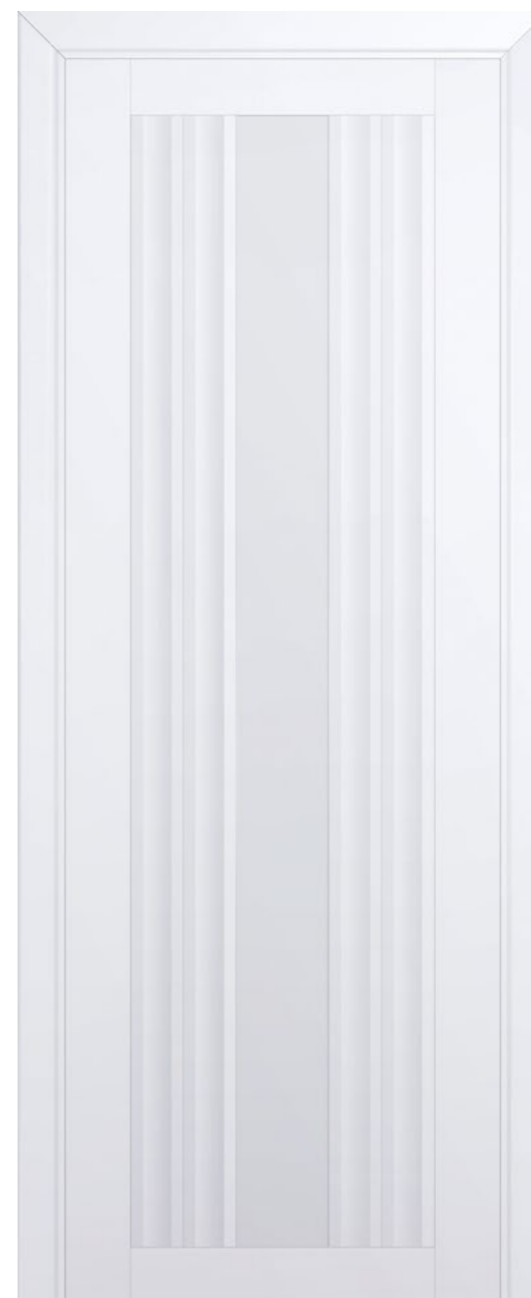

ЦВЕТ



Аляска



Магнолия Сатинат



Капучино Сатинат



Антрацит



Темно-коричневый



Черный матовый

**52U** | Аляска, Глухое

**Системы открывания**

Купе (стр. 124)

Поворотный механизм (стр. 132)



ЦВЕТ



Аляска



Магнолия Сатинат



Капучино Сатинат



Антрацит



Темно-коричневый



Черный матовый

СТЕКЛО



Графит

**53U** | Магнолия Сатинат, Графит

**Системы открывания**

Купе (стр. 124)

Поворотный механизм (стр. 132)



ЦВЕТ



Аляска



Магнолия Сатинат



Капучино Сатинат



Антрацит



Темно-коричневый



Черный матовый

**54U** | Капучино Сатинат, Глухое

**Системы открывания**

Купе (стр. 124)

Поворотный механизм (стр. 132)



ЦВЕТ



Аляска



Магнолия Сатинат



Капучино Сатинат



Антрацит



Темно-коричневый



Черный матовый

СТЕКЛО



Графит

**55U** | Антрацит, Графит

**Системы открывания**

Купе (стр. 124)

Поворотный механизм (стр. 132)



ЦВЕТ



Аляска



Магнолия Сатинат



Капучино Сатинат



Антрацит



Темно-коричневый



Черный матовый

**56U** | Темно-коричневый, Глухое

**Системы открывания**

Купе (стр. 124)

Поворотный механизм (стр. 132)



ЦВЕТ



Аляска



Магнолия Сатинат



Капучино Сатинат



Антрацит



Темно-коричневый



Черный матовый

СТЕКЛО



Графит

**57U** | Черный матовый, Графит

**Системы открывания**

Купе (стр. 124)

Поворотный механизм (стр. 132)

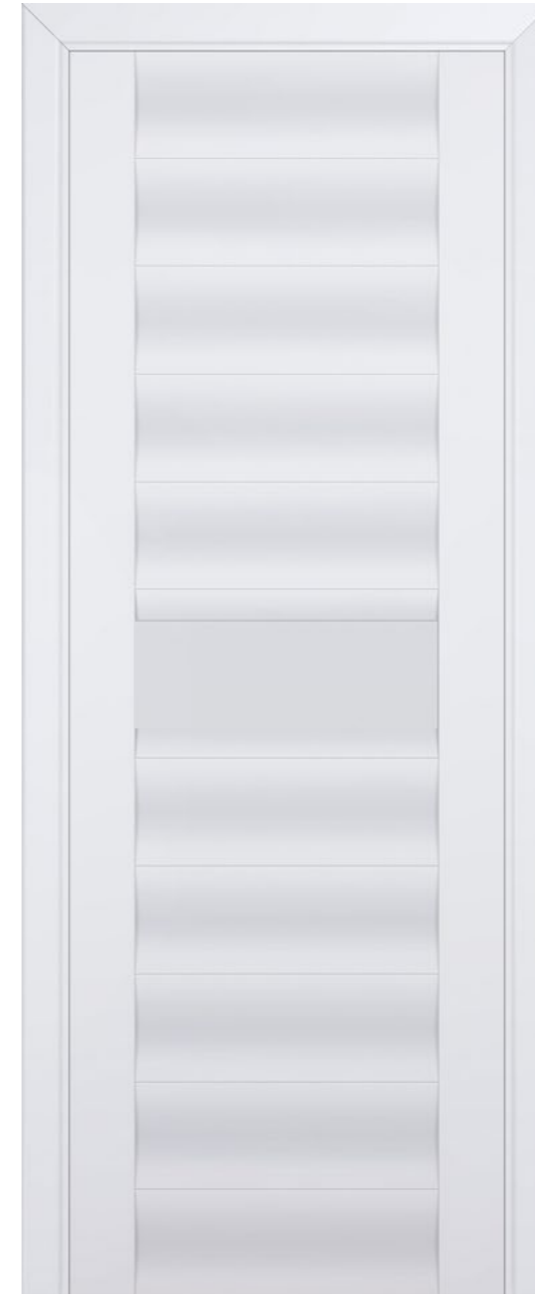

ЦВЕТ

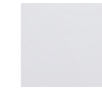

Аляска



Магнолия Сатинат



Капучино Сатинат



Антрацит



Темно-коричневый



Черный матовый

**58U** | Аляска, Глухое

**Системы открывания**

Купе (стр. 124)

Поворотный механизм (стр. 132)





ЦВЕТ



Аляска



Магнолия Сатинат



Капучино Сатинат



Антрацит



Темно-коричневый



Черный матовый

СТЕКЛО



Графит

59U | Магнолия Сатинат, Графит

#### Системы открывания

Купе (стр. 124)

Поворотный механизм (стр. 132)

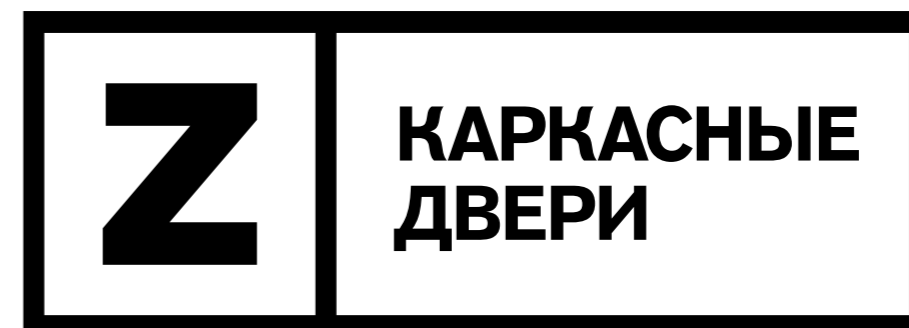

Серия Z, производства компании ProfilDoors, включает в себя широкий модельный ряд каркасных межкомнатных дверей. Основу конструкции каркасных дверей серии Z составляет рама из МДФ и массива сосны, обеспечивающая общую прочность дверного полотна.

Особенность серии Z – алюминиевая кромка с эксклюзивной обработкой (Германия), обрамляющая боковины дверей для дополнительной защиты от механических повреждений и придающая законченное дизайнерское решение дверному полотну. Благодаря такому сочетанию базовых элементов каркасные двери достаточно прочные и легкие, что упрощает их использование. В зависимости от стилистических предпочтений, двери серии Z могут быть выполнены в различных вариантах стекла и покрытия.

#### Z – готовые варианты под ключ от ProfilDoors

Вся продукция серии Z имеет максимальную комплектацию.

Двери поставляются с заводской врезкой и комплектуются итальянской фурнитурой – дверные ручки DND Martinelli (Италия), скрытые петли и замки AGB (Италия). Варианты замка могут быть различными – под цилиндр и под фиксатор. Благодаря регулировке петель дверь может регулироваться по всем трем координатам.



#### Основные характеристики межкомнатных дверей серии Z:

- Комплектация под ключ;
- Телескопический погонаж, позволяющий крепить наличник без гвоздей;
- Вариативность установки (распашная / раздвижная дверь) и исполнения;
- Экологическая безопасность всех применяемых материалов;
- Наличие алюминиевой кромки с эксклюзивной обработкой.



ЦВЕТ



-  Эш Вайт Кроскут
-  Капучино Кроскут
-  Малага Черри Кроскут
-  Грей Кроскут
-  Венге Кроскут

**1Z** | Эш Вайт Кроскут, Глухое

**Опционально (стр. 116)**

Противопожарная  
Усиленная







**Системы открывания**

Книжка (стр. 122)  
Купе (стр. 124)  
Compack (стр. 126)  
Chost (стр. 128)  
Invisible (стр. 130)  
Поворотный механизм (стр. 132)



ЦВЕТ



-  Эш Вайт Кроскут
-  Капучино Кроскут
-  Малага Черри Кроскут
-  Грей Кроскут
-  Венге Кроскут
-  Дуб транкайс светлый
-  Дуб транкайс темный

**2Z** | Дуб транкайс светлый, Глухое

**Опционально (стр. 116)**

Противопожарная  
Усиленная





**Системы открывания**

Книжка (стр. 122)  
Купе (стр. 124)  
Compack (стр. 126)  
Chost (стр. 128)  
Invisible (стр. 130)  
Поворотный механизм (стр. 132)







ЦВЕТ



-  Эш Вайт Кроскут
-  Капучино Кроскут
-  Малага Черри Кроскут
-  Грей Кроскут
- 

СТЕКЛО



-  Белый лак
-  Перламутровый лак
-  Серебряный лак
-  Коричневый лак
- 

**3Z** | Капучино Кроскут, Перламутровый лак

**Опционально (стр. 116)**

Противопожарная  
Усиленная







**Системы открывания**

- Книжка (стр. 122)
- Купе (стр. 124)
- Compack (стр. 126)
- Chost (стр. 128)
- Invisible (стр. 130)
- Поворотный механизм (стр. 132)







ЦВЕТ



-  Эш Вайт Кроскут
-  Капучино Кроскут
-  Малага Черри Кроскут
-  Грей Кроскут
- 
- 
- 

СТЕКЛО



-  Белый лак
-  Перламутровый лак
-  Серебряный лак
- 
- 

**4Z** | Дуб транкайс темный, Черный лак

**Опционально (стр. 116)**

Противопожарная  
Усиленная

**Системы открывания**

- Книжка (стр. 122)
- Купе (стр. 124)
- Compack (стр. 126)
- Chost (стр. 128)
- Invisible (стр. 130)
- Поворотный механизм (стр. 132)



ЦВЕТ



- Эш Вайт Кроскут
- Капучино Кроскут
- Малага Черри Кроскут
- Грей Кроскут
- Венге Кроскут

СТЕКЛО



- Белый лак
- Перламутровый лак
- Серебряный лак
- Коричневый лак
- Черный лак

5Z | Малага Черри Кроскут, Коричневый лак

Опционально (стр. 116)

Противопожарная  
Усиленная

Системы открывания

Книжка (стр. 122)  
Купе (стр. 124)  
Compack (стр. 126)  
Chost (стр. 128)  
Invisible (стр. 130)  
Поворотный механизм (стр. 132)



ЦВЕТ



- Эш Вайт Кроскут
- Капучино Кроскут
- Малага Черри Кроскут
- Грей Кроскут
- Венге Кроскут

СТЕКЛО



- Белый лак
- Перламутровый лак
- Серебряный лак
- Коричневый лак
- Черный лак

6Z | Грей Кроскут, Серебрянный лак

Опционально (стр. 116)





Противопожарная  
Усиленная

Системы открывания

Книжка (стр. 122)  
Купе (стр. 124)  
Compack (стр. 126)  
Chost (стр. 128)  
Invisible (стр. 130)  
Поворотный механизм (стр. 132)



ЦВЕТ

-  Эш Вайт Кроскут
-  Капучино Кроскут
-  Малага Черри Кроскут
-  Грей Кроскут
-  Венге Кроскут

**7Z** | Венге Кроскут, Глухое

**Опционально (стр. 116)**

Противопожарная  
Усиленная

**Системы открывания**

Книжка (стр. 122)  
Купе (стр. 124)  
Compack (стр. 126)  
Chost (стр. 128)  
Invisible (стр. 130)  
Поворотный механизм (стр. 132)

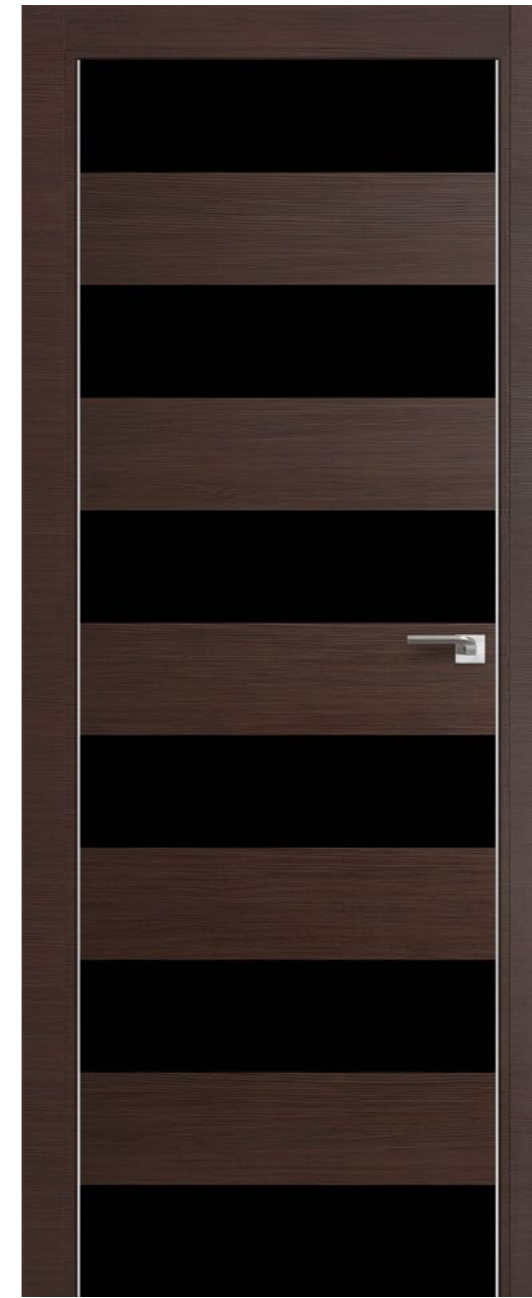

ЦВЕТ

-  Эш Вайт Кроскут
-  Капучино Кроскут
-  Малага Черри Кроскут
-  Грей Кроскут
-  Венге Кроскут

СТЕКЛО

-  Белый лак
-  Перламутровый лак
-  Серебряный лак
-  Коричневый лак
-  Черный лак

**8Z** | Венге Кроскут, Черный лак

**Опционально (стр. 116)**

Противопожарная  
Усиленная

**Системы открывания**

Книжка (стр. 122)  
Купе (стр. 124)  
Compack (стр. 126)  
Chost (стр. 128)  
Invisible (стр. 130)  
Поворотный механизм (стр. 132)



ЦВЕТ



Эш Вайт Кроскут



Капучино Кроскут



Малага Черри Кроскут



Грей Кроскут



Венге Кроскут

СТЕКЛО



Белый лак



Перламутровый лак



Серебряный лак



Коричневый лак



Черный лак

9Z | Эш Вайт Кроскут, Белый лак

Опционально (стр. 116)

Противопожарная  
Усиленная

Системы открывания

Книжка (стр. 122)  
Купе (стр. 124)  
Compack (стр. 126)  
Chost (стр. 128)  
Invisible (стр. 130)  
Поворотный механизм (стр. 132)



ЦВЕТ



Эш Вайт Кроскут



Капучино Кроскут



Малага Черри Кроскут



Грей Кроскут



Венге Кроскут

СТЕКЛО



Белый лак



Перламутровый лак



Серебряный лак



Коричневый лак



Черный лак

10Z | Капучино Кроскут, Белый лак

Опционально (стр. 116)

Противопожарная  
Усиленная

Системы открывания

Книжка (стр. 122)  
Купе (стр. 124)  
Compack (стр. 126)  
Chost (стр. 128)  
Invisible (стр. 130)  
Поворотный механизм (стр. 132)



ЦВЕТ



Эш Вайт Кроскут



Капучино Кроскут



Малага Черри Кроскут



Грей Кроскут



Венге Кроскут

**11Z** | Малага Черри Кроскут, Глухое

**Опционально (стр. 116)**

Противопожарная  
Усиленная

**Системы открывания**

Книжка (стр. 122)  
Купе (стр. 124)  
Compack (стр. 126)  
Chost (стр. 128)  
Invisible (стр. 130)  
Поворотный механизм (стр. 132)



ЦВЕТ



Эш Вайт Кроскут



Капучино Кроскут



Малага Черри Кроскут



Грей Кроскут



Венге Кроскут

**12Z** | Венге Кроскут, Глухое

**Опционально (стр. 116)**

Противопожарная  
Усиленная

**Системы открывания**

Книжка (стр. 122)  
Купе (стр. 124)  
Compack (стр. 126)  
Chost (стр. 128)  
Invisible (стр. 130)  
Поворотный механизм (стр. 132)

# S КАРКАСНЫЕ ДВЕРИ

Серия S – UNILACK представлена каркасными дверьми в новейшем многослойном покрытии с УФ-лаком, разработанном эксклюзивно для фабрики ProfilDoors нашими немецкими партнёрами (Мюнхен). Основу конструкции каркасных дверей составляет рама из МДФ и массива сосны, обеспечивающая общую прочность дверного полотна.

Все двери серии выполнены в гладких бархатисто-матовых однотонных декорах, превосходящие аналогичные эмалированные лакокрасочные покрытия как по внешнему виду, так и по техническим характеристикам.

Особенность серии S – алюминиевая кромка с эксклюзивной обработкой (Германия), обрамляющая боковины дверей для дополнительной защиты от механических повреждений и придающая законченное дизайнерское решение дверному полотну.

Двери покрыты УФ-лаком, что придает покрытию дополнительную устойчивость к химическому и физическому воздействиям.

Двери поставляются с заводской врезкой и комплектуются итальянской фурнитурой – дверные ручки DND Martinelli (Италия), скрытые петли и замки AGB (Италия) и погонаж для раздвижного комплекта. Благодаря регулировке петель дверь может регулироваться по всем трем координатам.

## Основные характеристики дверей серии S:

- Эксклюзивное инновационное покрытие UNILACK;
- Алюминиевая кромка и фурнитура выполняется в различных цветовых решениях, по желанию дверь можно заказать с черной кромкой, черным замком с петлями и черной ручкой;
- Комплектация под ключ;
- Вариативность установки и исполнения;
- Наличие алюминиевой кромки с эксклюзивной обработкой.

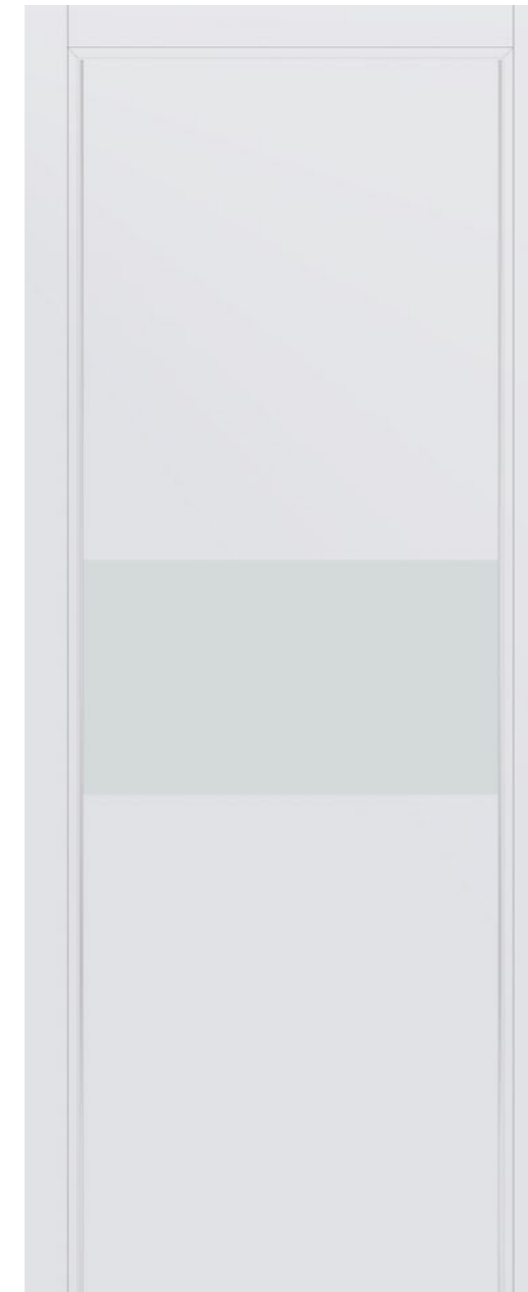

## ЦВЕТ

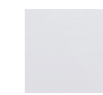

Аляска



Магнолия Сатинат



Капучино Сатинат



Антрацит



Темно-коричневый



Черный матовый

## СТЕКЛО



Белый глянец



Черный глянец

**14S** | Аляска, Белый глянец

## Опционально (стр. 116)

Противопожарная  
Усиленная

## Системы открывания

Книжка (стр. 122)  
Купе (стр. 124)  
Compack (стр. 126)  
Chost (стр. 128)  
Invisible (стр. 130)  
Поворотный механизм (стр. 132)







ЦВЕТ

-  Аляска
-  Магнолия Сатинат
-  Капучино Сатинат
-  Антрацит
-  Темно-коричневый
-  Черный матовый

СТЕКЛО

-  Белый глянец
-  Черный глянец

**15S** | Антрацит, Белый глянец

**Опционально (стр. 116)**

Противопожарная  
Усиленная

**Системы открывания**



Книжка (стр. 122)  
Купе (стр. 124)  
Compack (стр. 126)  
Chost (стр. 128)  
Invisible (стр. 130)  
Поворотный механизм (стр. 132)



ЦВЕТ

-  Аляска
-  Магнолия Сатинат
-  Капучино Сатинат
-  Антрацит
-  Темно-коричневый
-  Черный матовый

СТЕКЛО

-  Белый глянец
-  Черный глянец

**16S** | Черный матовый, Черный глянец

**Опционально (стр. 116)**

Противопожарная  
Усиленная

**Системы открывания**

Книжка (стр. 122)  
Купе (стр. 124)  
Compack (стр. 126)  
Chost (стр. 128)  
Invisible (стр. 130)  
Поворотный механизм (стр. 132)



НанШпон – новейшее покрытие, созданное с применением высоких технологий, производства Германия. НанШпон отличается ярко выраженной глубокой структурой и максимальной устойчивостью к механическим повреждениям.

Основу конструкции составляет рама из МДФ и массива сосны, обеспечивающая общую прочность дверного полотна. Созданный специально для серии D конструктив погонажа упрощает установку дверей.

Особенность серии D – алюминиевая кромка с эксклюзивной обработкой (Германия), обрамляющая боковины дверей для дополнительной защиты от механических повреждений и придающая законченное дизайнерское решение дверному полотну. Благодаря такому сочетанию базовых элементов каркасные двери достаточно прочные и легкие, что упрощает их использование. В зависимости от стилевых предпочтений, двери серии D могут быть выполнены в различных вариантах стекла и покрытия.

#### D – готовые варианты под ключ

Вся продукция серии D имеет максимальную комплектацию. Двери поставляются с заводской врезкой и комплектуются итальянской фурнитурой – дверные ручки FORME (Италия), скрытые петли и замки AGB (Италия). Благодаря регулировке петель дверь может регулироваться по всем трем координатам.

#### Основные характеристики дверей серии D:

- Новейшее покрытие НанШпон;
- Алюминиевая кромка и фурнитура выполняется в различных цветовых решениях, по желанию дверь можно заказать с черной кромкой, черным замком с петлями и черной ручкой;
- Опционально к серии D можно заказать фальш-панель;
- Комплектация под ключ;
- Вариативность установки и исполнения;
- Наличие алюминиевой кромки с эксклюзивной обработкой.



ЦВЕТ



Беленый дуб Браш



Капучино Браш



Грей Браш



Венге Браш



Чёрный Браш



Белая волна



Черная Волна

#### 1D | Белая волна, Глухое

##### Опционально (стр. 116)

Противопожарная  
Усиленная





##### Системы открывания

Книжка (стр. 122)  
Купе (стр. 124)  
Compack (стр. 126)  
Chost (стр. 128)  
Invisible (стр. 130)  
Поворотный механизм (стр. 132)



ЦВЕТ



-  Беленый дуб Браш
-  Капучино Браш
-  Грей Браш
-  Венге Браш
-  Чёрный Браш
-  Белая волна
-  Черная Волна

**2D** | Беленый дуб Браш, Глухое

**Опционально (стр. 116)**

Противопожарная  
Усиленная

**Системы открывания**

- Книжка (стр. 122)
- Купе (стр. 124)
- Compack (стр. 126)
- Chost (стр. 128)
- Invisible (стр. 130)
- Поворотный механизм (стр. 132)





ЦВЕТ



-  Беленый дуб Браш
-  Капучино Браш
-  Грей Браш
-  Венге Браш
-  Чёрный Браш
-  Белая волна
-  Черная Волна

СТЕКЛО



-  Белый лак
-  Перламутровый лак
-  Серебряный лак
-  Коричневый лак
-  Черный лак

**3D** | Капучино Браш, Перламутровый лак

**Опционально (стр. 116)**

Противопожарная  
Усиленная







**Системы открывания**

- Книжка (стр. 122)
- Купе (стр. 124)
- Compack (стр. 126)
- Chost (стр. 128)
- Invisible (стр. 130)
- Поворотный механизм (стр. 132)







ЦВЕТ



-  Беленый дуб Браш
-  Капучино Браш
-  Грей Браш
-  Венге Браш
-  Чёрный Браш
-  Белая волна
-  Черная Волна

СТЕКЛО



-  Белый лак
-  Перламутровый лак
-  Серебряный лак
-  Коричневый лак
-  Черный лак

4D | Грей Браш, Серебряный лак

Опционально (стр. 116)

Противопожарная  
Усиленная

Системы открывания

Книжка (стр. 122)  
Купе (стр. 124)  
Compack (стр. 126)  
Chost (стр. 128)  
Invisible (стр. 130)  
Поворотный механизм (стр. 132)

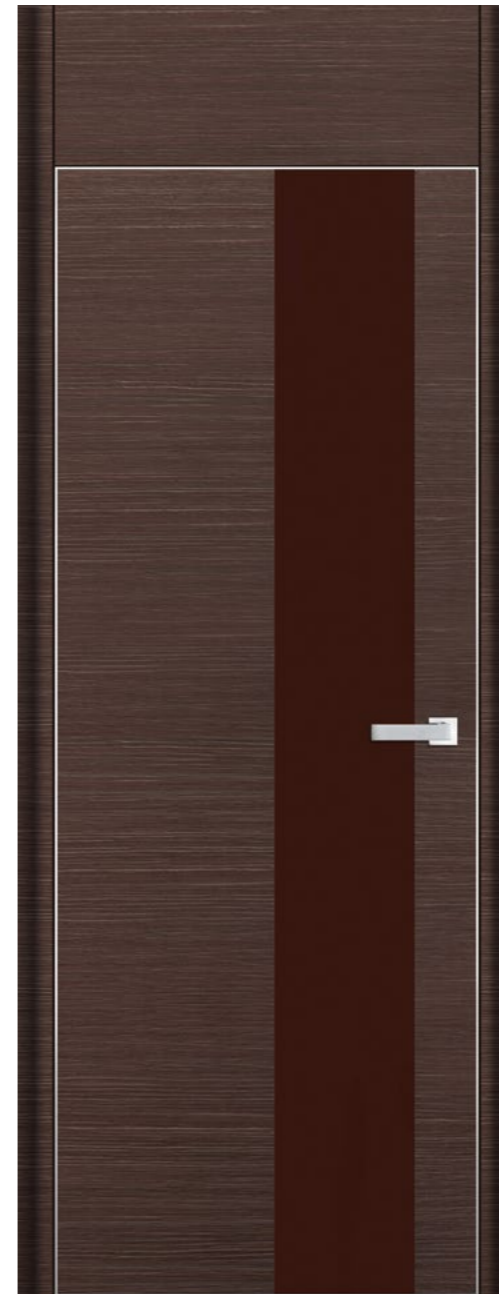





ЦВЕТ



-  Беленый дуб Браш
-  Капучино Браш
-  Грей Браш
-  Венге Браш
-  Чёрный Браш
-  Белая волна
-  Черная Волна

СТЕКЛО



-  Белый лак
-  Перламутровый лак
-  Серебряный лак
-  Коричневый лак
-  Черный лак

5D | Венге Браш, Коричневый лак

Опционально (стр. 116)





Противопожарная  
Усиленная

Системы открывания





Книжка (стр. 122)  
Купе (стр. 124)  
Compack (стр. 126)  
Chost (стр. 128)  
Invisible (стр. 130)  
Поворотный механизм (стр. 132)



ЦВЕТ

-  Беленый дуб Браш
-  Капучино Браш
-  Грей Браш
-  Венге Браш
-  Чёрный Браш
-  Белая волна
-  Черная Волна

СТЕКЛО

-  Белый лак
-  Перламутровый лак
-  Серебряный лак
-  Коричневый лак
-  Черный лак

6D | Черный Браш, Черный лак

Опционально (стр. 116)

Противопожарная  
Усиленная

Системы открывания

Книжка (стр. 122)  
Купе (стр. 124)  
Compack (стр. 126)  
Chost (стр. 128)  
Invisible (стр. 130)  
Поворотный механизм (стр. 132)



ЦВЕТ

-  Беленый дуб Браш
-  Капучино Браш
-  Грей Браш
-  Венге Браш
-  Чёрный Браш
-  Белая волна
-  Черная Волна

7D | Черная волна, Глухое

Опционально (стр. 116)

Противопожарная  
Усиленная

Системы открывания

Книжка (стр. 122)  
Купе (стр. 124)  
Compack (стр. 126)  
Chost (стр. 128)  
Invisible (стр. 130)  
Поворотный механизм (стр. 132)



8D | Черная волна, Черный лак

**Опционально (стр. 116)**

Противопожарная  
Усиленная

**Системы открывания**

Книжка (стр. 122)  
Купе (стр. 124)  
Compack (стр. 126)  
Chost (стр. 128)  
Invisible (стр. 130)  
Поворотный механизм (стр. 132)

ЦВЕТ



СТЕКЛО

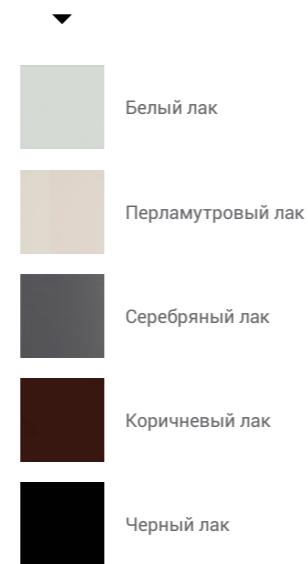

9D | Белая волна, Белый лак

**Опционально (стр. 116)**

Противопожарная  
Усиленная

**Системы открывания**

Книжка (стр. 122)  
Купе (стр. 124)  
Compack (стр. 126)  
Chost (стр. 128)  
Invisible (стр. 130)  
Поворотный механизм (стр. 132)



**10D** | Беленый дуб Браш, Белый лак





**Опционально (стр. 116)**

Противопожарная  
Усиленная





**Системы открывания**

Книжка (стр. 122)  
Купе (стр. 124)  
Compack (стр. 126)  
Chost (стр. 128)  
Invisible (стр. 130)  
Поворотный механизм (стр. 132)

**ЦВЕТ**

-  Беленый дуб Браш
-  Капучино Браш
-  Грей Браш
-  Венге Браш
-  Чёрный Браш
-  Белая волна
-  Черная Волна

**СТЕКЛО**

-  Белый лак
-  Перламутровый лак
-  Серебряный лак
-  Коричневый лак
-  Черный лак



**11D** | Грей Браш, Глухое

**Опционально (стр. 116)**

Противопожарная  
Усиленная

**Системы открывания**

Книжка (стр. 122)  
Купе (стр. 124)  
Compack (стр. 126)  
Chost (стр. 128)  
Invisible (стр. 130)  
Поворотный механизм (стр. 132)

**ЦВЕТ**

-  Беленый дуб Браш
-  Капучино Браш
-  Грей Браш
-  Венге Браш
-  Чёрный Браш
-  Белая волна
-  Черная Волна



ЦВЕТ



**12D** | Черный Браш, Глухое

**Опционально (стр. 116)**

Противопожарная  
Усиленная

**Системы открывания**

Книжка (стр. 122)  
Купе (стр. 124)  
Compack (стр. 126)  
Chost (стр. 128)  
Invisible (стр. 130)  
Поворотный механизм (стр. 132)



Высокий глянец – покрытие, разработанное по последним технологиям глянцевых покрытий, производства Германия. Высокий глянец отличается идеальной стеклянно-гладкой поверхностью и максимальной устойчивостью к истираниям и царапинам. Созданный специально для серии VG конструктив погонажа, упрощающий установку дверей. Весь погонаж выполняется в покрытие Высокий Глянец, в соответствии с выбранным полотном.

Серия VG включает в себя широкий модельный ряд каркасных межкомнатных дверей. Все двери серии являются усиленными, в качестве наполнителя используется трубчатое ДСП (Германия), обладающее увеличенным запасом прочности и звукоизоляции. Основу конструкции составляет рама из МДФ и массива сосны, обеспечивающая общую прочность дверного полотна.

Серия VG выполняется в алюминиевой кромке с эксклюзивной обработкой (Германия), обрамляющая боковины дверей для дополнительной защиты от механических повреждений и придающая законченное дизайнерское решение дверному полотну. Благодаря такому сочетанию базовых элементов каркасные двери достаточно прочные и легкие, что упрощает их использование. В зависимости от стилевых предпочтений, двери серии VG могут быть выполнены в различных вариантах стекла и покрытия.

**Основные характеристики дверей серии VG:**

- Идеально стеклянно-гладкое покрытие – Высокий Глянец;
- Алюминиевая кромка и фурнитура выполняется в различных цветовых решениях, по желанию дверь можно заказать с черной кромкой, черным замком с петлями и черной ручкой;
- Весь погонаж изготовлен с поверхностью, идентичной полотну;
- Комплектация под ключ;
- Вариативность установки и исполнения;
- Экологическая безопасность всех применяемых материалов;
- Наличие алюминиевой кромки с эксклюзивной обработкой.





ЦВЕТ



Белый Глянec



Шампань



Темно-коричневый



Черный Матовый



Черный Глянec

**1VG** | Белый глянец, Глухое

**Опционально (стр. 116)**

Противопожарная  
Дверь выполняется усиленной по умолчанию.

**Системы открывания**

- Книжка (стр. 122)
- Купе (стр. 124)
- Compack (стр. 126)
- Chost (стр. 128)
- Invisible (стр. 130)
- Поворотный механизм (стр. 132)

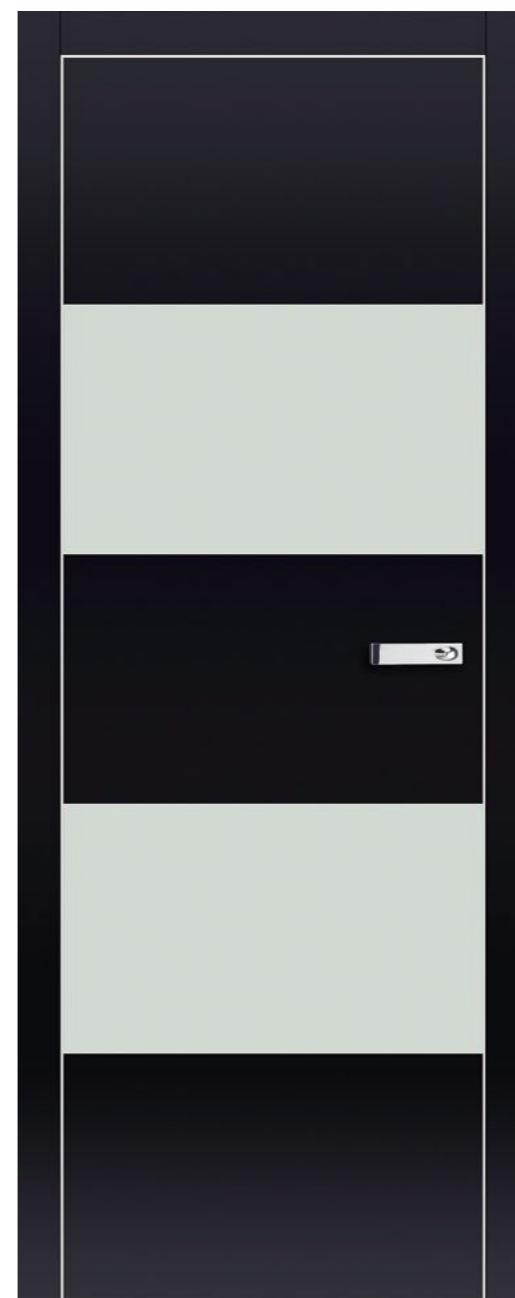

ЦВЕТ



Белый Глянec



Шампань



Темно-коричневый



Черный Матовый



Черный Глянec

СТЕКЛО



Белый лак



Черный лак

**2VG** | Черный глянец, Белый лак

**Опционально (стр. 116)**

Противопожарная  
Дверь выполняется усиленной по умолчанию.

**Системы открывания**

- Книжка (стр. 122)
- Купе (стр. 124)
- Compack (стр. 126)
- Chost (стр. 128)
- Invisible (стр. 130)
- Поворотный механизм (стр. 132)



ЦВЕТ



Белый Глянec



Шампань



Темно-коричневый



Черный Матовый



Черный Глянec

**3VG** | Черный матовый, Глухое

**Опционально (стр. 116)**

Противопожарная  
Дверь выполняется усиленной по умолчанию.

**Системы открывания**

Книжка (стр. 122)  
Купе (стр. 124)  
Compack (стр. 126)  
Chost (стр. 128)  
Invisible (стр. 130)  
Поворотный механизм (стр. 132)



ЦВЕТ



Белый Глянec



Шампань



Темно-коричневый



Черный Матовый



Черный Глянec

**4VG** | Шампань, Глухое

**Опционально (стр. 116)**

Противопожарная  
Дверь выполняется усиленной по умолчанию.

**Системы открывания**

Книжка (стр. 122)  
Купе (стр. 124)  
Compack (стр. 126)  
Chost (стр. 128)  
Invisible (стр. 130)  
Поворотный механизм (стр. 132)

**Опционально каркасные двери могут быть противопожарными и усиленными.**



## Противопожарные двери

В каркасных противопожарных дверях (серии Z, S, D, VG) в качестве наполнителя используются огнестойкие материалы – негорючая ДСП (Германия) плита и специальный вспенивающийся уплотнитель вместо стандартного резинового. Чувствительный к повышению температуры уплотнитель при пожаре вспенивается и препятствует прохождению дыма через дверь. Огнезащитные двери ProfilDoors выполняются в соответствии со всеми нормами противопожарной безопасности, что подтверждает сертификат соответствия требованиям огнестойкости на 30 минут.

### Дверное полотно противопожарной двери

Брус обвязки – сосна сечения 33x45 влажность 8-12%;  
Трубчатый противопожарный наполнитель Sauerland 33RH 30min/28db;  
Полотно облицовано плитой ДВП толщиной 4 мм;  
Торцы по длине закрыты алюминиевым профилем;  
Порог автоматический Simar 298SF;  
Уплотнитель самозатухающего силикона UL 94 HB;  
Звукоизоляция – 50dB.

### Коробка

Сендвич МДФ+Фанера 42x92;  
Противодымный уплотнитель;  
Термоуплотнительная лента Marvon.

### Фурнитура

Симметричный замок для противопожарных дверей Abloy;  
Скрытые петли AGB.

## Усиленные двери

Усиленные двери (серии Z, S, D, VG\*) рекомендуются к установке в помещениях, где требуется повышенный уровень изоляции и безопасности. Основное отличие таких дверей от обычных заключается во внутренней конструкции – в качестве наполнителя используется трубчатое ДСП, обладающее увеличенным запасом прочности и звукоизоляции.

\* – двери VG по умолчанию являются усиленными.

## СТАНДАРТНЫЕ РАЗМЕРЫ ДВЕРНОГО ПОЛОТНА

Размеры полотна (мм)			
Ширина	Высота		
550	2000	2100	2200
600			
700			
800			
900			
1200 (600+600)*			
1400 (600+800)*			
1500 (600+900)*			

\* – Двухстворчатые двери

Двери могут быть выполнены в нестандартных размерах, увеличиваясь с шагом 5 см. как по ширине, но не более 1 м., так и по высоте, но не более 2200 мм. у серий X и 2300 мм. у всех других серий.

## РЕКОМЕНДУЕМЫЕ РАЗМЕРЫ ДВЕРНОГО ПРОЁМА

Размеры полотна (мм)			
Ширина	Высота		
630 → 650	2060 ↓ 2090	2160 ↓ 2190	2260 ↓ 2290
680 → 700			
780 → 800			
880 → 900			
980 → 1000			
1280 → 1300			
1480 → 1500			
1580 → 1600			

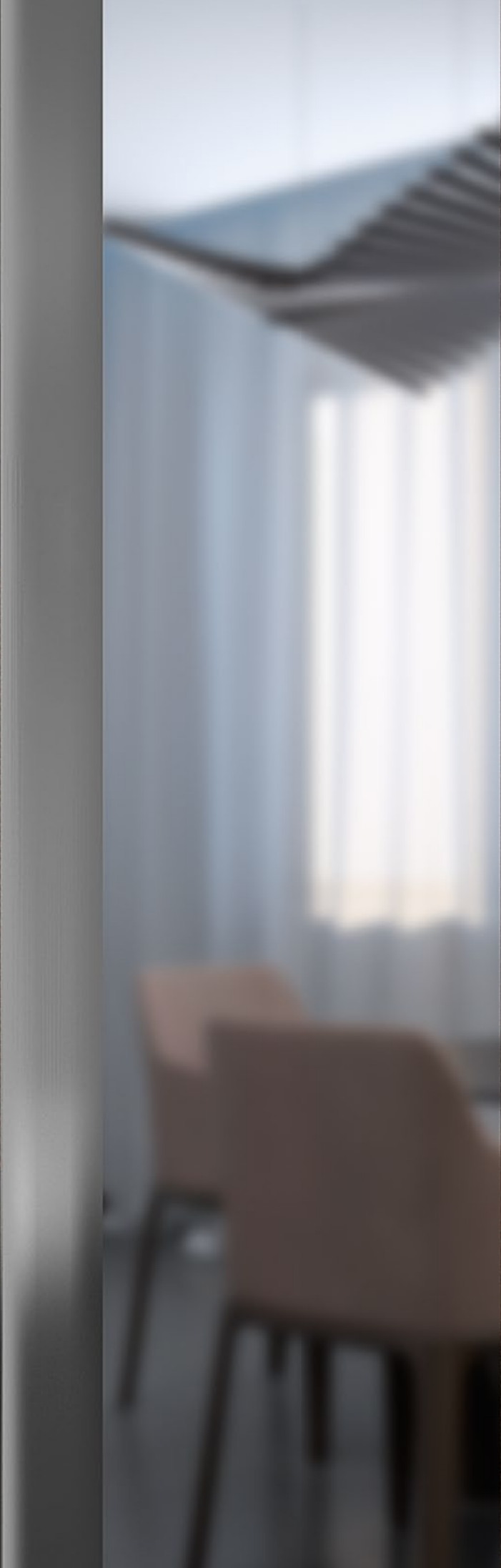

**СИСТЕМЫ  
ОТКРЫВАНИЯ**

# КНИЖКА

## Комплектация:

1. Комплект «Складной Т1», включает в себя два полотна и механизм «Книжка Т1».

## Дополнительно:

2. Стандартные наличники и коробка;

Применяется к: сериям Z, S, D, VG и моделям 7X, 45U, 46U.



Анимация

## КОНСТРУКТИВ

Одностворчатые

Сторонность: универсальная.

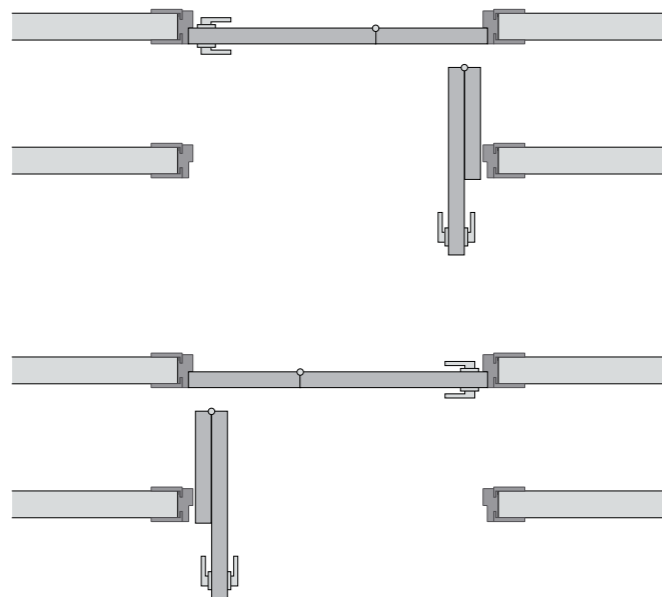

# КУПЕ

## Комплектация:

1. Полотно с врезанной фурнитурой\* (Kit F – ручки-купе; Kit CRV – ручки-купе + замок-фиксатор);
2. Комплект раздвижной (Комплект раздвижного механизма (Алюминиевая перфорированная направляющая L-1800мм., Бесшумные ролики на подшипниках с нагрузкой до 120 кг., Клипстопор, Стопор, Нижний проводник, Специальные саморезы для крепления к полотну), Комплект крепления механизма к стене, Алюминиевый карниз L-2000мм с торцевыми заглушками, комплект крепления карниза).

## Дополнительно:

3. Доводчик;
4. Карниз МДФ в цвет полотна 120x10x2070мм. (Для серии X (Модерн), U, Z, S, D, VG);
5. Комплект Синхрон (синхронное открывания двух дверей);
6. Стойка торцевая в цвет полотна CP-1 70x40x2440. (Для серии X (Модерн), U, Z, S, D, VG)

Применяется к сериям: X, U, Z, S, D, VG

Конструктив: одностворчатая и двухстворчатая.

Исполнение: вне и внутри проёма.



Анимация

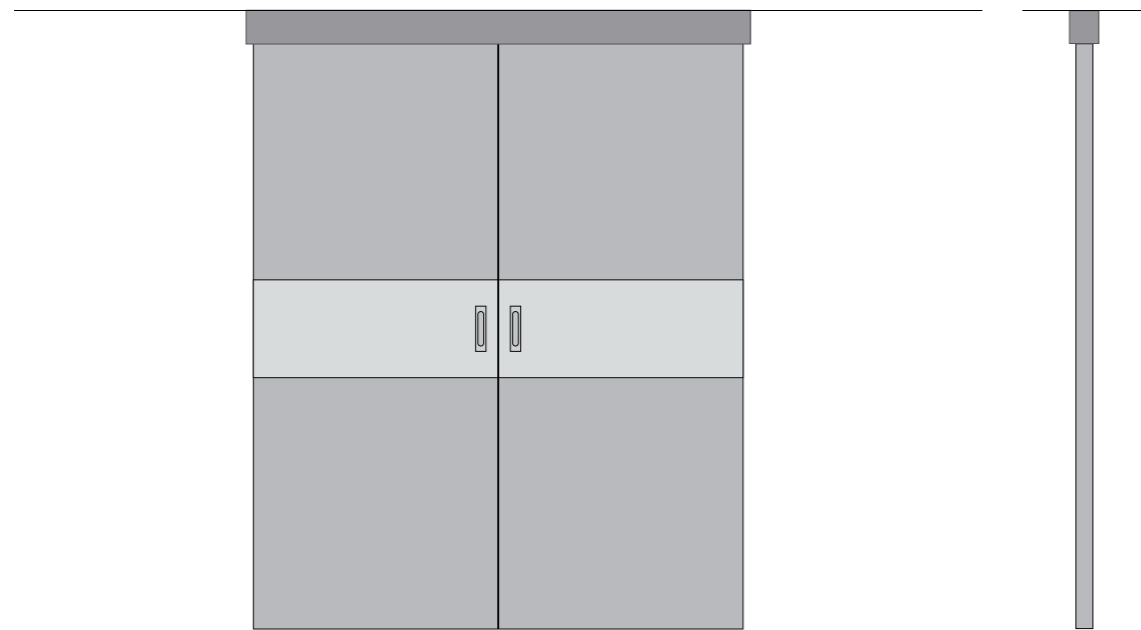

# COMPACK

## Комплектация:

1. Комплект Compack (два полотна, механизм складной, фурнитура для складного механизма.);
2. Коробка Compack.

## Дополнительно:

3. Стандартные наличники.

Применяется к сериям: Z, S, D, VG.



Анимация

## КОНСТРУКТИВ

Одностворчатые

Сторонность: универсальная.

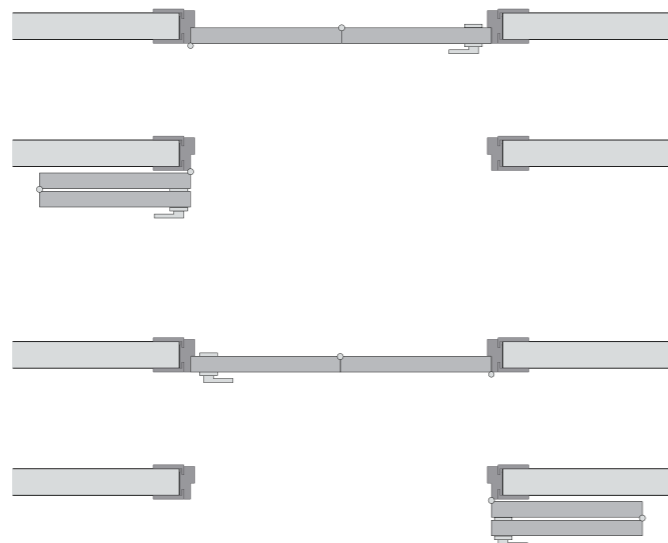



# GHOST

## Комплектация:

1. Комплект «Ghost»;
2. Полотно с врезанной фурнитурой  
(Ghost F – ручки-купе; Ghost CRV – ручки-купе + замок-фиксатор).

## Дополнительно:

3. Для оформления проема можно использовать стандартные доборы с наличниками.

Размер дверного полотна: 2400x1000.

Применяется к сериям: Z, S, D, VG.



Анимация

## КОНСТРУКТИВ

Одностворчатые

Сторонность: левая или правая (уточнить при заказе).

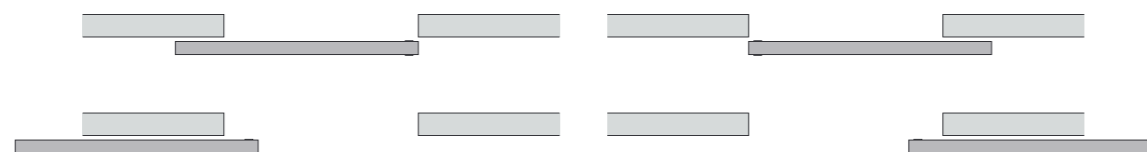

Двухстворчатые

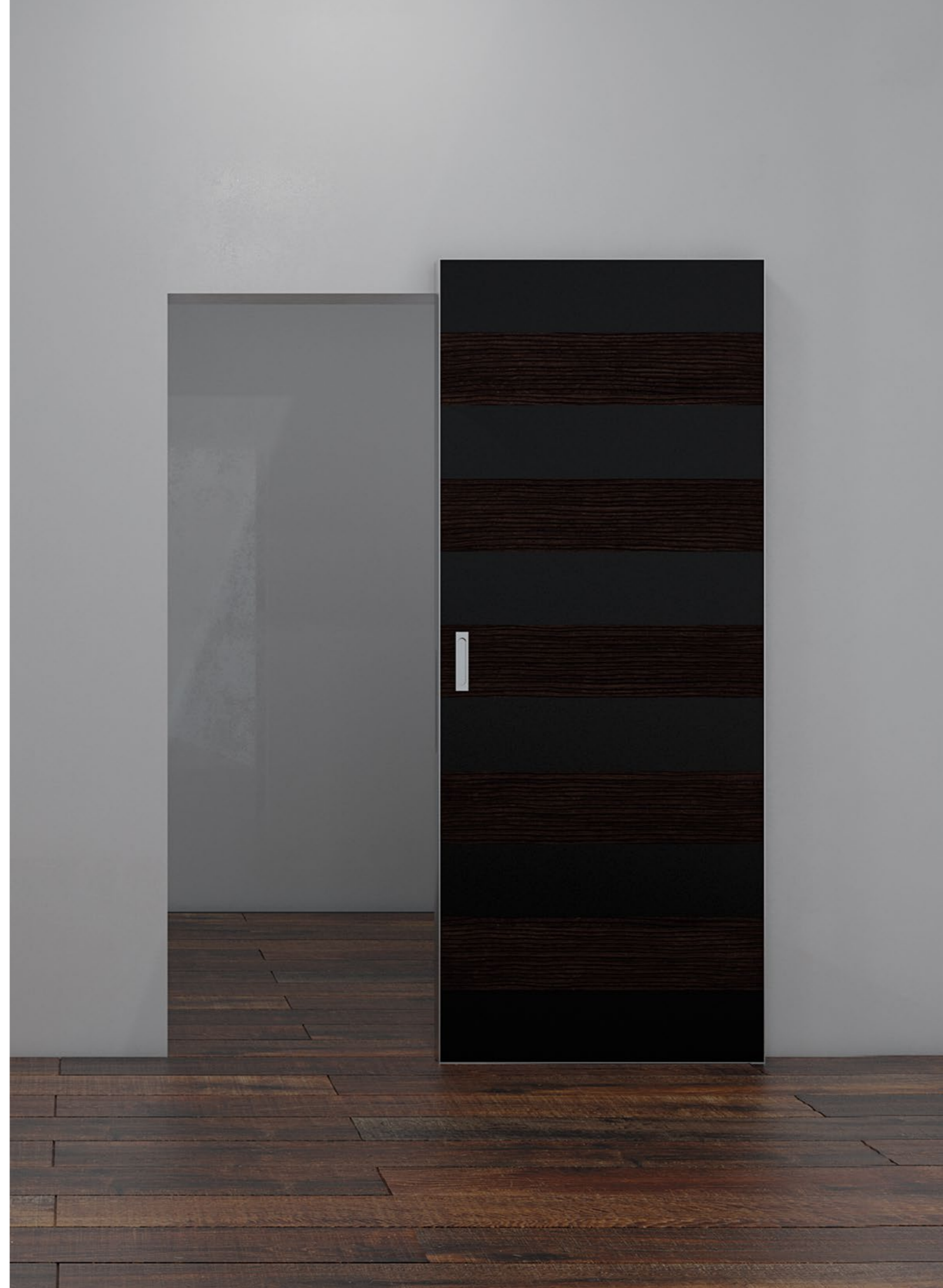
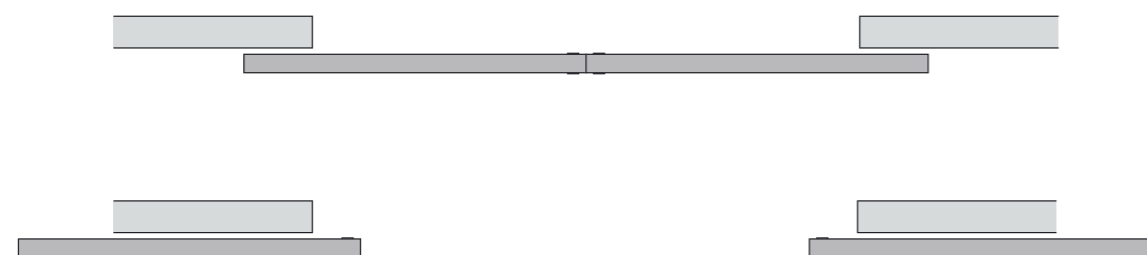

# INVISIBLE

## Комплектация:

1. Дверное полотно;
2. Коробка «Invisible»;
3. Два вида профиля коробки (алюминий под покраску и анодированный алюминий).

## Дополнительно:

4. Добор и стандартные наличники;

Применяется к сериям: Z, S, D, VG.

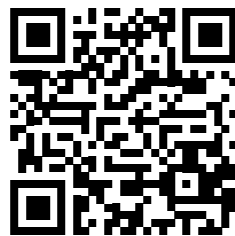

Анимация

## КОНСТРУКТИВНОЕ РЕШЕНИЕ КОРОБА



Без обрамления проёма

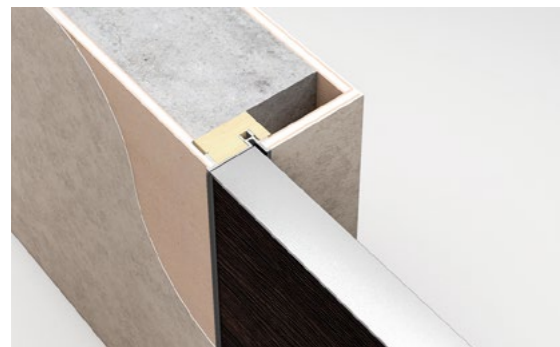

Обрамление проёма погонажом

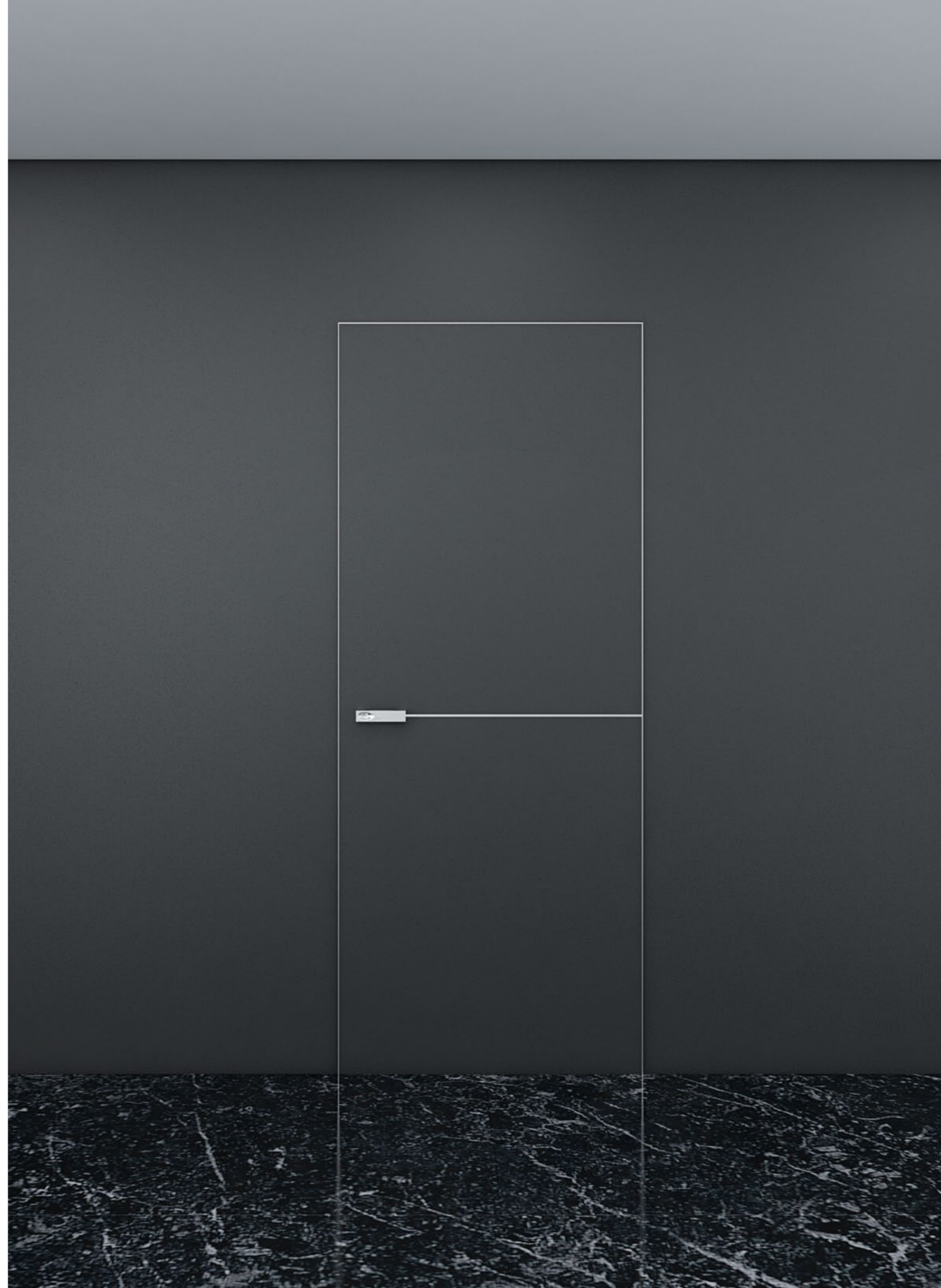
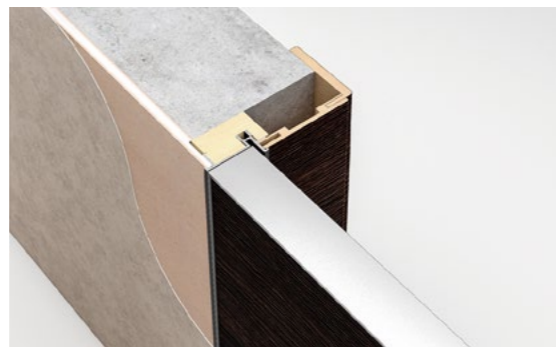

# ПОВОРОТНЫЙ МЕХАНИЗМ

## Комплектация:

1. Комплект «Поворотный»  
(полотно, короб, замок под фиксатор, механизм «Поворотный»);

## Дополнительно:

2. Стандартные наличники;

Применяется к сериям: Z, S, D, VG

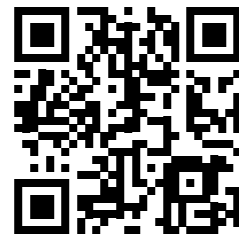

Анимация

## КОНСТРУКТИВ

Одностворчатые

Сторонность: левая или правая (уточнить при заказе).

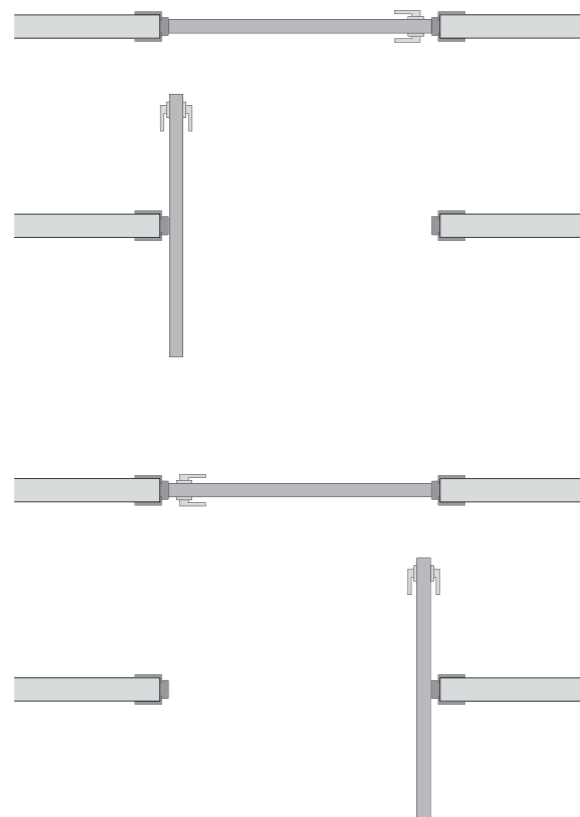



# М

## ВХОДНЫЕ МЕТАЛЛИЧЕСКИЕ

Металлические двери разработаны совместно фабрикой «ProfilDoors» и заводом металлических дверей «ЛеГран». Металлические двери серии М, пригодны как для установки внутри помещений, так и для улицы.

Двери изготовлены в лучших традициях производства металлических дверей и соответствуют всем современным требованиям. Все двери являются цельногнутыми и оснащены ребрами жесткости, что придает конструкции максимальную жесткость и устойчивость к изгибам. Толщина основного листа металла 1,5 мм, толщина профиля 2 мм. Для дополнительной защиты двери оснащены дополнительными пластинами металла в районе замка и петель. Так же, двери оснащены противосъемными ригелями. В качестве наполнителя используется базальтовая плита, обладающая увеличенным запасом прочности и звукоизоляции. Для дополнительной звукоизоляции используется два контура уплотнения.

Благодаря возможности выбора накладок, в любом из производимых фабрикой вариантах декора (Полипропилен, НанШпон, Высокий Глянец), внешний вид металлической двери ProfilDoors можно с легкостью подобрать под любую межкомнатную дверь фабрики ProfilDoors в любом цветовом исполнении.

### Лицевая панель

База 53 не имеет лицевой панели. Её стальной лист окрашен в цвет базы – Черный бархат. База 54 включает лицевую панель, которая представляет собой МДФ толщиной 6 мм., без вставок и рисунков.

### Внутренняя панель

Все внутренние панели (для 53 и 54 базы) изготовлены на основе МДФ, толщиной 16мм., и могут быть выполнены во всех цветах, производимых фабрикой.

### Фурнитура

Металлические двери серии М, полностью комплектуются только итальянской фурнитурой. Замки оснащены врезными броненакладками, для дополнительной защиты от взлома. По умолчанию в базу 53 и 54 входит следующая фурнитура: задвижка, броненакладка, двойной контур уплотнения, порог с логотипом «Profildoors», утепление коробки, внутренний торец полотна по периметру из полированной стали, замок MOTTURA №54-797, задвижка, ручка DND Martinelli. Цвет фурнитуры - матовый хром.



**Лицевая панель | База 53, Чёрный бархат**



















База 53 не имеет лицевой панели. Её стальной лист окрашен в цвет базы – Черный бархат.



**Лицевая панель | База 54, Грей Браш**

База 54 включает лицевую панель, которая представляет собой МДФ толщиной 6 мм., без вставок и рисунков.

ЦВЕТ ПАНЕЛИ

-  Беленый дуб Браш
-  Капучино Браш
-  Грей Браш
-  Венге Браш
-  Чёрный Браш
-  Белая волна
-  Черная Волна
-  Алюминий Волна
-  Эш Вайт Кроскут
-  Капучино Кроскут
-  Малага Черри Кроскут
-  Грей Кроскут
-  Венге Кроскут
-  Белый Глянец
-  Шампань
-  Темно-коричневый
-  Черный Матовый
-  Черный Глянец



### Внутренняя панель

Все внутренние панели (для 53 и 54 базы) изготовлены на основе МДФ, толщиной 16мм., и могут быть выполнены во всех цветах, производимых фабрикой.

Q5 | Венге Кроскут, Черный лак

Модели внутренней панели

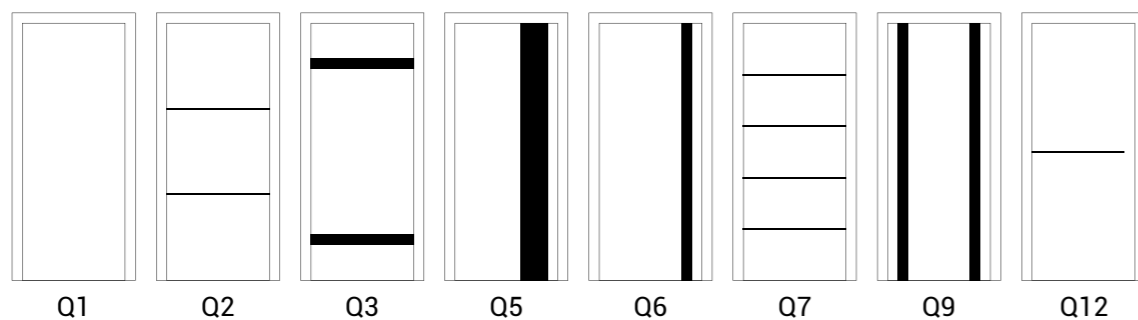

### ВХОДНЫЕ ДВЕРИ «ВОЛКОДАВ»

Фабрика «ProfilDoors» совместно с производителем входных дверей «Ле-Гран» представляет входные двери «Волкодав» с внутренними панелями моделей 7X и 45U.

#### Комплектация:

- Панель 7X или 45U;
- Внешний лист металла 1,2 мм; \*
- Накладная броненакладка KALE (Турция);
- Два контура уплотнения;
- Ручка хром/золото;
- Глазок;
- Наполнитель – негорючая сэндвич-плита «Rockwool»;
- Задвижка;
- Петли на опорных подшипниках;
- Толщина дверного полотна 72 мм.

\* – Порошковое, полимерное покрытие (черный или коричневый бархат).

Внутренняя панель



ЦВЕТ

- Аляска
- Магнолия Сатинат
- Капучино Сатинат
- Антрацит
- Темно-коричневый
- Черный матовый

КАРКАС ДВЕРИ

- Черный бархат
- Коричневый бархат

45U | Черный матовый

Внутренняя панель



ЦВЕТ

- Эш Вайт Мелинга
- Капучино Мелинга
- Малага Черри Кроскут
- Грей Мелинга
- Венге Мелинга

СТЕКЛО

- Белый триплекс
- Черный триплекс

КАРКАС ДВЕРИ

- Черный бархат
- Коричневый бархат

7X | Малага Черри Кроскут, Черный триплекс

# МОНТАЖ ПОГОНАЖА



**Серия X | Классика**  
(Стандарт)



**Серия X | Классика**  
(Престиж)



**Серия X | Модерн**  
(Престиж)



**Серия X | Модерн**  
(Стандарт)



**Серия X | Модерн**  
(Стандарт)  
Гладкие пленки, стр.: 48-53



**Серия U**



**Серия Z**



**Серия D**

















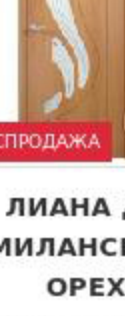









































**Серия VG**



# МЕЖКОМНАТНЫЕ ДВЕРИ

## МЕЖКОМНАТНЫЕ ДВЕРИ

 РАСПРОДАЖА	 РАСПРОДАЖА	 РАСПРОДАЖА	 РАСПРОДАЖА
<b>ЛИАНА ДГ БЕЛЕНЬ ДУБ</b>	<b>ЛИАНА ДГ ВЕНГЕ</b>	<b>ЛИАНА ДГ ИТАЛЬЯНСКИЙ ОРЕХ</b>	<b>ЛИАНА ДГ МИЛАНСКИЙ ОРЕХ</b>
 РАСПРОДАЖА	 РАСПРОДАЖА	 РАСПРОДАЖА	 РАСПРОДАЖА
<b>ЛИАНА ДО БЕЛЕНЬ ДУБ</b>	<b>ЛИАНА ДО ВЕНГЕ</b>	<b>ЛИАНА ДО ИТАЛЬЯНСКИЙ ОРЕХ</b>	<b>ЛИАНА ДО МИЛАНСКИЙ ОРЕХ</b>
 РАСПРОДАЖА	 РАСПРОДАЖА	 РАСПРОДАЖА	 РАСПРОДАЖА
<b>ЛИДИЯ ДГ ИТАЛЬЯНСКИЙ ОРЕХ</b>	<b>ЛИДИЯ ДГ МИЛАНСКИЙ ОРЕХ</b>	<b>ЛИДИЯ ДО ИТАЛЬЯНСКИЙ ОРЕХ</b>	<b>ЛИДИЯ ДО МИЛАНСКИЙ ОРЕХ</b>
 РАСПРОДАЖА	 РАСПРОДАЖА	 РАСПРОДАЖА	 РАСПРОДАЖА
<b>ЛОТОС, БЕЛЫЙ ДУБ, ЛАКОБЕЛЬ</b>	<b>ЛОТОС, КАПУЧИНО, ЛАКОБЕЛЬ</b>	<b>ЛОТОС, СЕРЫЙ ДУБ, ЛАКОБЕЛЬ</b>	<b>ЛОТОС, ЧЕРНЫЙ ДУБ, ЛАКОБЕЛЬ</b>
 РАСПРОДАЖА	 РАСПРОДАЖА	 РАСПРОДАЖА	 РАСПРОДАЖА
<b>МАРИНА ДО, ДУБ</b>	<b>МАРИНА ДГ, ДУБ</b>	<b>МИЛАН ДГ ДУБ</b>	<b>МИЛАН ДГ ОРЕХ</b>
 РАСПРОДАЖА	 РАСПРОДАЖА	 РАСПРОДАЖА	 РАСПРОДАЖА
<b>МИЛАН ДО ДУБ, РИС. 15</b>	<b>МИЛАН ДО ОРЕХ, РИС. 15</b>	<b>МИРЕЛЛА ДО БЕЛЫЙ ГЛЯНЕЦ</b>	<b>МИРЕЛЛА ДО БЕЛЫЙ ГЛЯНЕЦ</b>
 РАСПРОДАЖА	 РАСПРОДАЖА	 РАСПРОДАЖА	 РАСПРОДАЖА
<b>МИРЕЛЛА ДО ВЕНГЕ</b>	<b>МИРЕЛЛА ДО ОРЕХ</b>	<b>МОДЕЛЬ №2 ДО ВЕНГЕ, МАТЕЛЮКС</b>	<b>МОДЕЛЬ №2 ДО ОРЕХОВЫЙ, МАТЕЛЮКС</b>
 РАСПРОДАЖА	 РАСПРОДАЖА	 РАСПРОДАЖА	 РАСПРОДАЖА
<b>МОДЕЛЬ №2 ДО ВЕНГЕ, МАТЕЛЮКС</b>	<b>МОДЕЛЬ №2 ДО ОРЕХОВЫЙ, МАТЕЛЮКС</b>	<b>МОДЕНА ДО ВЕНГЕ</b>	<b>МОДЕНА ДО МАХАГОН</b>
 РАСПРОДАЖА	 РАСПРОДАЖА	 РАСПРОДАЖА	 РАСПРОДАЖА
<b>МЮНХЕН 02 ДО, ДУБ ТЕМНЫЙ</b>	<b>МЮНХЕН 02 ДО, ДУБ ТАБАК</b>	<b>МЮНХЕН 02 ДО, ДУБ ДЫМЧАТЫЙ</b>	<b>МЮНХЕН 02 ДО, СЛОНОВАЯ КОСТЬ</b>
 РАСПРОДАЖА	 РАСПРОДАЖА	 РАСПРОДАЖА	 РАСПРОДАЖА
<b>МЮНХЕН 03 ДО, ДУБ ДЫМЧАТЫЙ</b>	<b>МЮНХЕН 03 ДО, ДУБ ТАБАК</b>	<b>МЮНХЕН 03 ДО, ДУБ ТЕМНЫЙ</b>	<b>МЮНХЕН 03 ДО, СЛОНОВАЯ КОСТЬ</b>
 РАСПРОДАЖА	 РАСПРОДАЖА	 РАСПРОДАЖА	 РАСПРОДАЖА
<b>МЮНХЕН 04 ДО, ДУБ ДЫМЧАТЫЙ</b>	<b>МЮНХЕН 04 ДО, ДУБ ТАБАК</b>	<b>МЮНХЕН 04 ДО, ДУБ ТЕМНЫЙ</b>	<b>МЮНХЕН 04 ДО, СЛОНОВАЯ КОСТЬ</b>
 РАСПРОДАЖА	 РАСПРОДАЖА	 РАСПРОДАЖА	 РАСПРОДАЖА
<b>ПРЕМЬЕР ПЛЮС ДО ВЕНГЕ</b>	<b>ПРЕМЬЕР ПЛЮС ДО МАХАГОН</b>	<b>ПРЕМЬЕР ПЛЮС ДО ВЕНГЕ</b>	<b>ПРЕМЬЕР ПЛЮС ДО МАХАГОН</b>
 РАСПРОДАЖА	 РАСПРОДАЖА	 РАСПРОДАЖА	 РАСПРОДАЖА
<b>РАВЕЛЛА ДО ВЕНГЕ</b>	<b>РАВЕЛЛА ДО МАХАГОН</b>	<b>РИО, БЕЛЫЙ ДУБ, ЛАКОМАТ</b>	<b>РИО, КАПУЧИНО, ЛАКОМАТ</b>
 РАСПРОДАЖА	 РАСПРОДАЖА	 РАСПРОДАЖА	 РАСПРОДАЖА
<b>РИО, СЕРЫЙ ДУБ, ЛАКОМАТ</b>	<b>РИО, ЧЕРНЫЙ ДУБ, ЛАКОМАТ</b>	<b>СОРРЕНТО ДГ ДУБ РАДИАЛ</b>	<b>СОРРЕНТО ДГ СЛОНОВАЯ КОСТЬ</b>
 РАСПРОДАЖА	 РАСПРОДАЖА		
<b>СОРРЕНТО ДО ДУБ РАДИАЛ</b>	<b>СОРРЕНТО ДО ОРЕХ</b>		

# МЕЖКОМНАТНЫЕ ДВЕРИ